

Viber| WhatsApp
89615371271
www.интеллект-мебель.рф
тел.|e-mail
88005055839@mail.ru

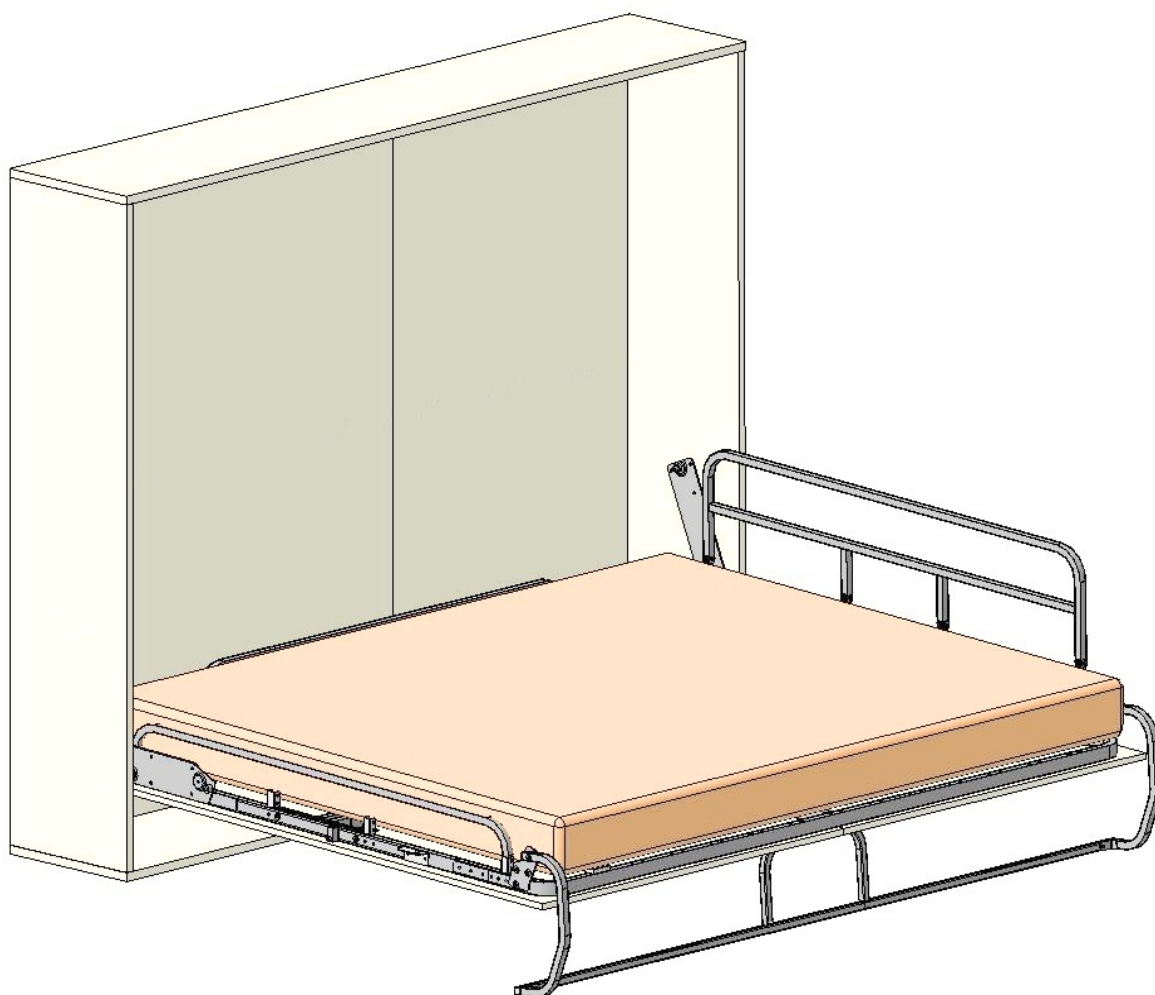

ИНТЕЛЛЕКТ
МЕБЕЛЬ

ИНСТРУКЦИЯ ПО СБОРКЕ КРОВАТИ “ГОРИЗОНТАЛЬНОЙ”



ВНИМАНИЕ!

- Изделие является трансформируемым, имеются подвижные части!
При складывании и раскладывании соблюдать меры предосторожности!

Возможные варианты исполнения кровати «ГОРИЗОНТАЛЬНОЙ»

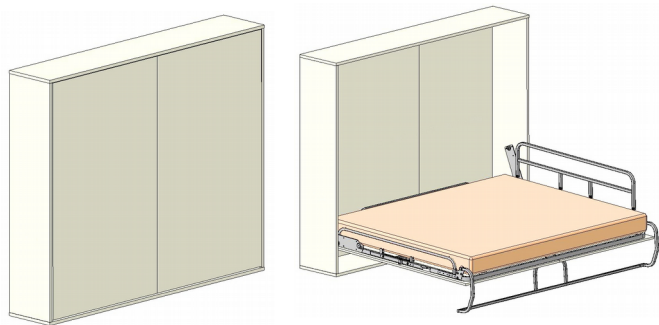

Модели 1200, 1400 и
1600

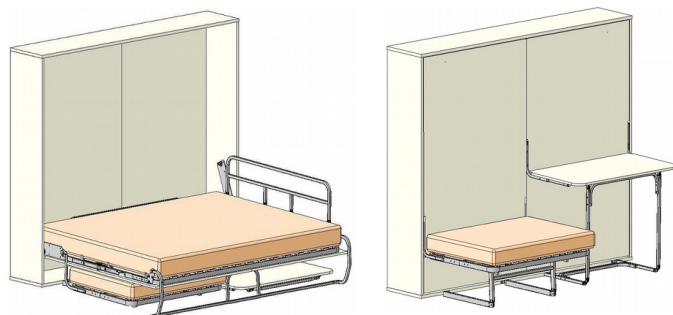

« с диваном и столом» Только
модель 1600

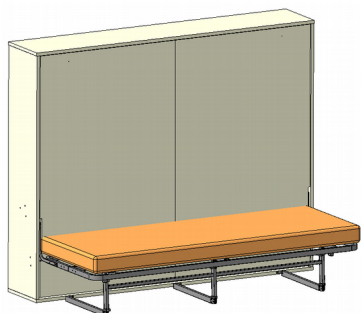

с диваном большим» Модели 1400
и 1600

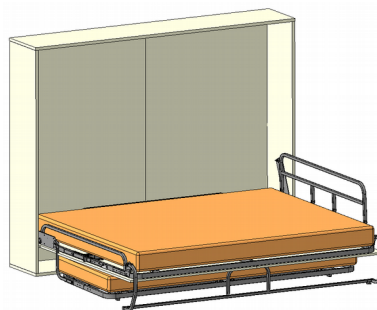

ВНИМАНИЕ!!! В ДАННОЙ ИНСТРУКЦИИ ВСЕ РАЗМЕРЫ УКАЗАНЫ В МИЛЛИМЕТРАХ, КОЛИЧЕСТВО В ШТУКАХ.



В ИНСТРУКЦИИ ИСПОЛЬЗУЮТСЯ СЛЕДУЮЩИЕ ОБОЗНАЧЕНИЯ:

ПРЕДУПРЕЖДЕНИЕ	ВАЖНАЯ ИНФОРМАЦИЯ	ПРИМЕЧАНИЕ

ВНИМАНИЕ!!! ПЕРЕД СБОРКОЙ КРОВАТИ ПО НАСТОЯЩЕЙ ИНСТРУКЦИИ, НЕОБХОДИМО ПРОИЗВЕСТИ СБОРКУ И НАДЁЖНОЕ НЕПОДВИЖНОЕ ЗАКРЕПЛЕНИЕ КОРОБА К СТЕНЕ АНКЕРНЫМ КРЕПЕЖОМ (см.рисунки 34 или 1.3 и 1.4).

РАЗМЕРЫ ПАНЕЛЕЙ КОРОБА, РАЗМЕРЫ И РАСПОЛОЖЕНИЕ ПРИСОЕДИНИТЕЛЬНЫХ ОТВЕРСТИЙ ДОЛЖНЫ СООТВЕТСТВОВАТЬ ПРИЛАГАЕМЫМ ЭСКИЗАМ.

ВНИМАНИЕ!!! ТОЛЩИНА БОКОВИН КОРОБА ДОЛЖНА БЫТЬ НЕ МЕНЕЕ 22мм.

ЗАПРЕЩАЕТСЯ!!! ВСТАВАТЬ, ПРЫГАТЬ НОГАМИ НА ИЗДЕЛИИ!
НЕ ДОПУСКАЕТСЯ!!! СКЛАДЫВАТЬ ИЗДЕЛИЕ, ЕСЛИ НА НЁМ НАХОДЯТСЯ ЛЮДИ ИЛИ ЖИВОТНЫЕ!

ВНИМАНИЕ!!! БЕЗОПАСНОСТЬ ЭКСПЛУАТАЦИИ ИЗДЕЛИЯ БУДЕТ ЗАВИСЕТЬ ОТ НАДЁЖНОСТИ И ПРОЧНОСТИ ЗАКРЕПЛЕНИЯ И ВЫПОЛНЕНИЯ СБОРКИ ВСЕЙ КОНСТРУКЦИИ!!! ВСЕ ОПЕРАЦИИ, СВЯЗАННЫЕ С ЭТИМ, ПРОВЕСТИ С ОСОБЕННОЙ ТЩАТЕЛЬНОСТЬЮ И ОТВЕТСТВЕННОСТЬЮ!!!



ЭЛЕМЕНТЫ КОНСТРУКЦИИ ИМЕЮТ ЗНАЧИТЕЛЬНЫЙ ВЕС. В СВЯЗИ С ЭТИМ ВСЕ РАБОТЫ ПРОИЗВОДИТЬ СОВМЕСТНО С ПОМОЩНИКОМ!

В случае, если Вы приобрели МЕБЕЛЬНЫЙ КОМПЛЕКТ, сборка короба описана в паспорте МЕБЕЛЬНОГО КОМПЛЕКТА . В данной инструкции описана сборка короба ДЛЯ МЕХАНИЗМА КРОВАТИ ГОРИЗОНТАЛЬНОЙ .

СБОРКУ И УСТАНОВКУ КОНСТРУКЦИИ КОРОБА ПРОИЗВЕСТИ В СЛЕДУЮЩЕМ ПОРЯДКЕ:



Для сборки выбрать горизонтальную площадку.

ВЫБЕРИТЕ СТОРОНУ, С КОТОРОЙ ВАМ БУДЕТ УДОБНЕЕ ОТКРЫВАТЬ КРОВАТЬ. С ЭТОЙ СТОРОНЫ УСТАНОВЛИВАЙТЕ МЕХАНИЗМ ФИКСАЦИИ ПОЗ.105 И КОРПУС ПОЗ.103 С ДЕТАЛЯМИ (РИС.1.2.3, 1.2.4). ДАЛЕЕ БУДЕТ ОПИСАНИЕ СБОРКИ С УСТАНОВКОЙ МЕХАНИЗМА ПОЗ.105 И КОРПУСА ПОЗ.103 С ПРАВОЙ СТОРОНЫ КОРОБА.

Установить втулки опоры поз.48А в отверстия панели нижней поз.43 до упора, используя подходящий ударный инструмент (рис.1.2.5). Надеть на стержни опоры регулируемой поз.48 шайбы поз. 48Б, ввинтить их в установленные втулки опоры поз.48А.

Установить в боковины поз.41, 42 футорки поз.51,51А, используя шестигранные ключи 6мм и 8мм (рис.1.1). Завинчивание футорок производить до совпадения торцев с плоскостью боковин поз.41,42 (рис.1.1). Установить заглушки поз.47Б в неиспользуемые отверстия в соответствии с рис. 1.1. Состыковать стенки задние поз.45 между собой, использовав шканты поз.50 (рис.1.2). Собрать вокруг стенок задних поз.45 боковины поз.41, 42 и панели поз.43, 44 в соответствии с рис.1.2, используя шканты поз.50 и винты-конфирматы поз.49 (рис.1.2).

Поднять собранный короб в вертикальное положение. С помощью опор поз. 48, используя ключ Г-образный 4мм, отрегулировать горизонтальности короба в сборе. Отверстия, которые видны внутри короба, закрыть заглушками поз. 48В (рис.1.2.5).

К панели поз.42 присоединить механизм фиксации поз.105, используя винты поз.114, шайбы поз.121 (рис.1.2.3). Присоединить к панели поз.42 механизм выталкивания, состоящий из деталей поз. 103, 104, 107, 108, 109, 110Ж, 111, 115, 119 (рис.1.2.4 и рис.11). Винт поз.115 ввинтить в корпус поз.103 на несколько оборотов (рис.11). Для закрепления к коробу использовать винты М6х30 потай. головка поз.117. На головки винтов поз.117 установить заглушки поз.120 (рис.1.2.4).

Присоединить к панели поз.41 упор поз.46, используя винты М6х30 поз.47 (рис.1.2.1). Установить на винты заглушки поз.47А (рис.1.2.1). Присоединить к держателю поз. 128 магнит поз.127, завинтив магнит до упора (рис.1.2.2). Присоединить полученную сборку к упору поз.46, используя шурупы поз.129, в соответствии с рисунком. Обеспечить расстояние от плоскости магнита до лицевой кромки короба 51мм (рис.1.2.2). Произвести подтяжку всех

и остальных элементов.



СОБЛЮДАТЬ ВСЕ МЕРЫ ПРЕДОСТОРОЖНОСТИ ОТ СЛУЧАЙНОГО ПАДЕНИЯ, ВПЛОТЬ ДО ОКОНЧАТЕЛЬНОГО ЗАКРЕПЛЕНИЯ.

Разметить отверстия для закрепления короба к стене комнаты в стенках задних поз.45 (в каждой не менее двух точек выше середины).



РАССТОЯНИЕ ТОЧЕК В СООТВЕТСТВИИ С РИС.34 или рис.1.3 и 1.4.

ЗАКРЕПЛЕНИЕ ПРОИЗВОДИТЬ С ПОМОЩЬЮ АНКЕРНОГО КРЕПЕЖА ИЛИ ШУРУПОВ С ДЮБЕЛЯМИ К БЕТОННОЙ ИЛИ КИРПИЧНОЙ СТЕНЕ. ГЛУБИНА ВХОЖДЕНИЯ АНКЕРНОГО КРЕПЕЖА В ЖЕЛЕЗОБЕТОН ИЛИ КИРПИЧ НЕ МЕНЕЕ 100ММ (РИС.34 ИЛИ 1.3 И 1.4).



Рис.1.1



Рис.1.2

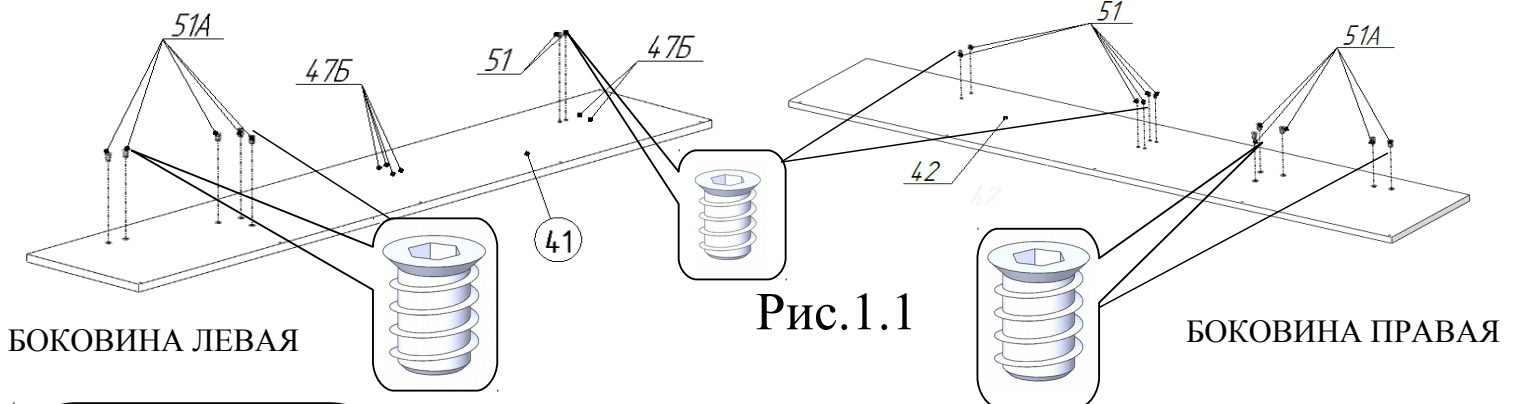

Рис.1.2.5

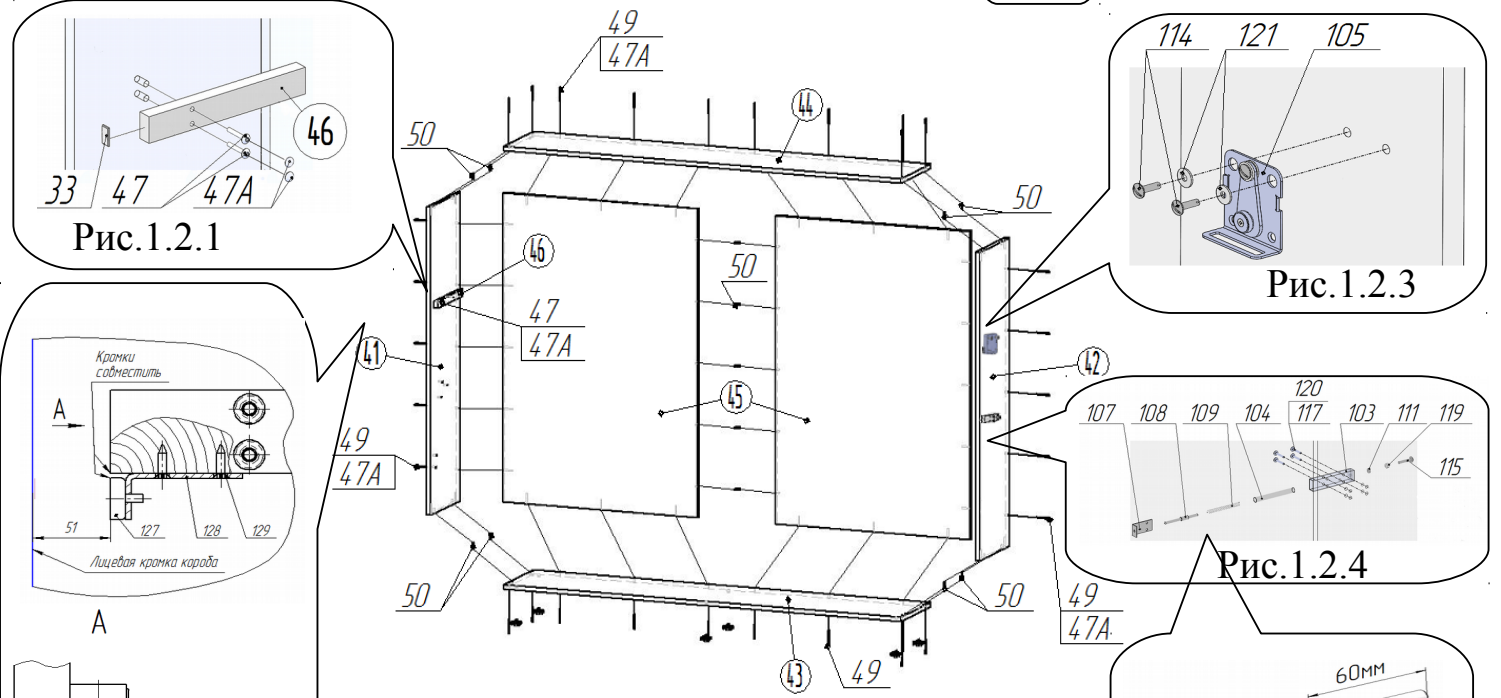

АНКЕРА
В КИРПИЧНУЮ,
ЖЕЛЕЗОБЕТОННУЮ
СТЕНУ

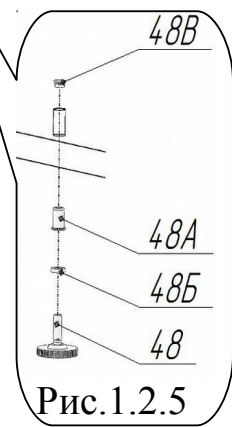
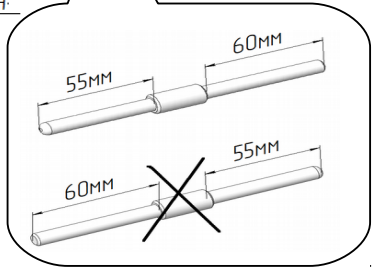
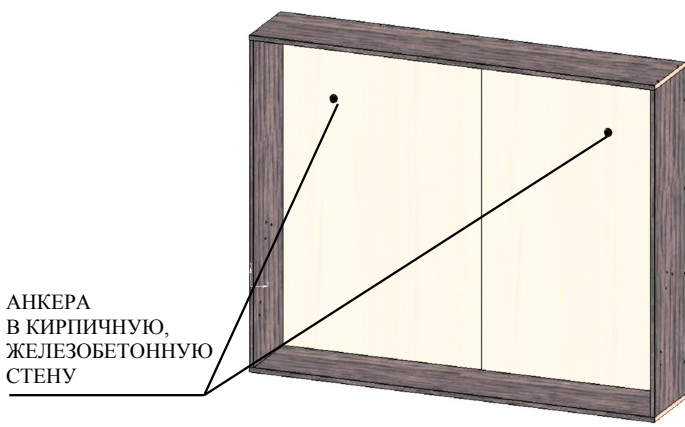
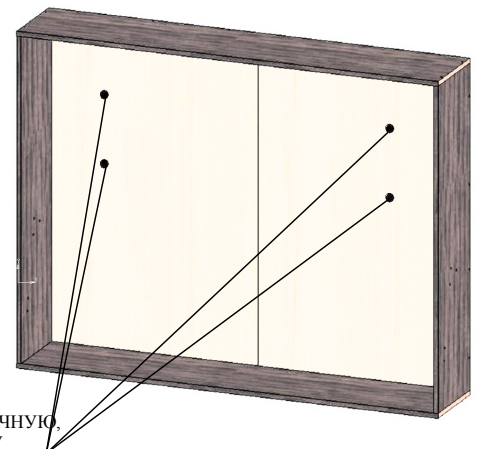

ШУРУПЫ С ДЮБЕЛЯМИ В КИРПИЧНУЮ,
ЖЕЛЕЗОБЕТОННУЮ СТЕНУ

Рис.1.3 ПРИСОЕДИНЕНИЕ АНКЕРАМИ

Рис.1.4 ПРИСОЕДИНЕНИЕ ШУРУПАМИ С ДЮБЕЛЯМИ



ВНИМАНИЕ!!! ТОЛЩИНА БОКОВИН КОРОБА ДОЛЖНА БЫТЬ НЕ МЕНЕЕ 22мм.

СБОРКУ И УСТАНОВКУ КОНСТРУКЦИИ КРОВАТИ ПРОИЗВЕСТИ В СЛЕДУЮЩЕМ ПОРЯДКЕ:

1. Соединить между собой раму кровати заднюю (с соединителем длиной $A=188\text{мм}$) поз.2 и штанги поперечные поз.4,5, не применяя крепёжных деталей (рис.2.1, 2.4). Присоединить раму переднюю (с соединителем длиной $A=80\text{мм}$) поз.1 к штангам поперечным поз.4,5 используя винты М6х30 поз.17, шайбы $\text{Ø}6$ поз.29 и гайки М6 со стопорным кольцом поз.23 в соответствии с рис.2.2, 2.3. Установить заглушки поз.14 в соответствии с рисунками 2.5 и 2.6.

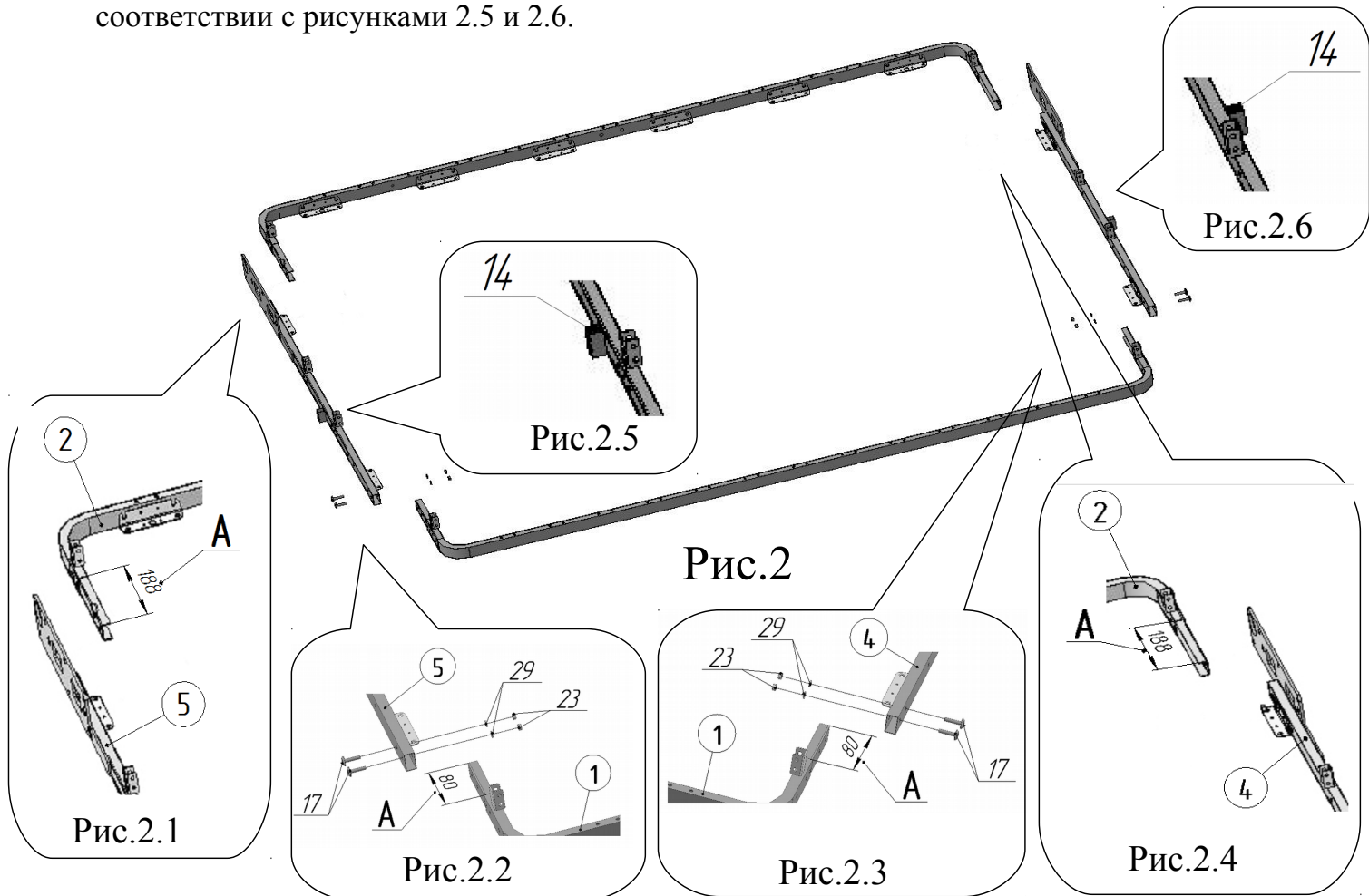

2. Закрепить штангу продольную поз.3 между штангами поперечными поз.4,5, используя винты М6х35 поз.18, гайки М6 со стопорным кольцом поз.23, шайбы $\text{Ø}6 \times 18$ стальные поз.29 (рис.3.1, 3.2).

 3. Присоединить к штангам поз.4,5 уголки поз.126 (2 места) — рис.3.1 и 3.2, фиксатор в сборе поз.110- справа (рис.3.3), используя винты М6х35 поз.116, гайки М6 со стопорным кольцом поз.118, шайбы $\text{Ø}6 \times 18$ стальные поз.121 (рис.3.3). В случае, если установка механизмов производится на левой боковине, фиксатор в сборе поз.110 разобрать в соответствии с рисунком 3.3.2. Перевернуть собачку поз.110Б в зеркальное положение, собрать фиксатор в обратной последовательности (рис.3.3.1). При сборке строго соблюдать последовательность установки деталей, руководствуясь рисунком 3.3.1. Закрепить собранный фиксатор поз.110 на раме слева аналогично рис.3.3, но зеркально. На торец упора поз. 46 установить накладку войлочную поз.33 в соответствии с рисунком 1.2.1. Разместить её так, чтобы в сложенном состоянии кровати накладка попала на уголок поз.126 (рис.3.1).



Рис 3.3.1 Фиксатор в сборе поз.110 для установки слева

Рис.3.3.2 Фиксатор в сборе поз.110 для установки справа

4. Установить на раму кровати центральные штанги поз.6А,6Б в соотв. с рис.4.1, 4.2. На данном рисунке указано расположение центральных штанг в компоновке со столом и диваном Модель 1600» диван слева, стол справа. При изменении расположения (диван справа, стол слева) развернуть штанги поз.6А,6Б как указано на рисунках 4.1 и 4.2. Для компоновок Модели 1200 и 1400» использовать штангу центральную поз.6В между рамой передней поз.1 и штангой продольной поз.3. Для закрепления использовать винты М6х20 поз.15А и шайбы стопорные Ø8 поз.33В (рис.4.1, 4.2). Установить в штангу поз.6Б заглушки поз.14 (см.рис.4.1).

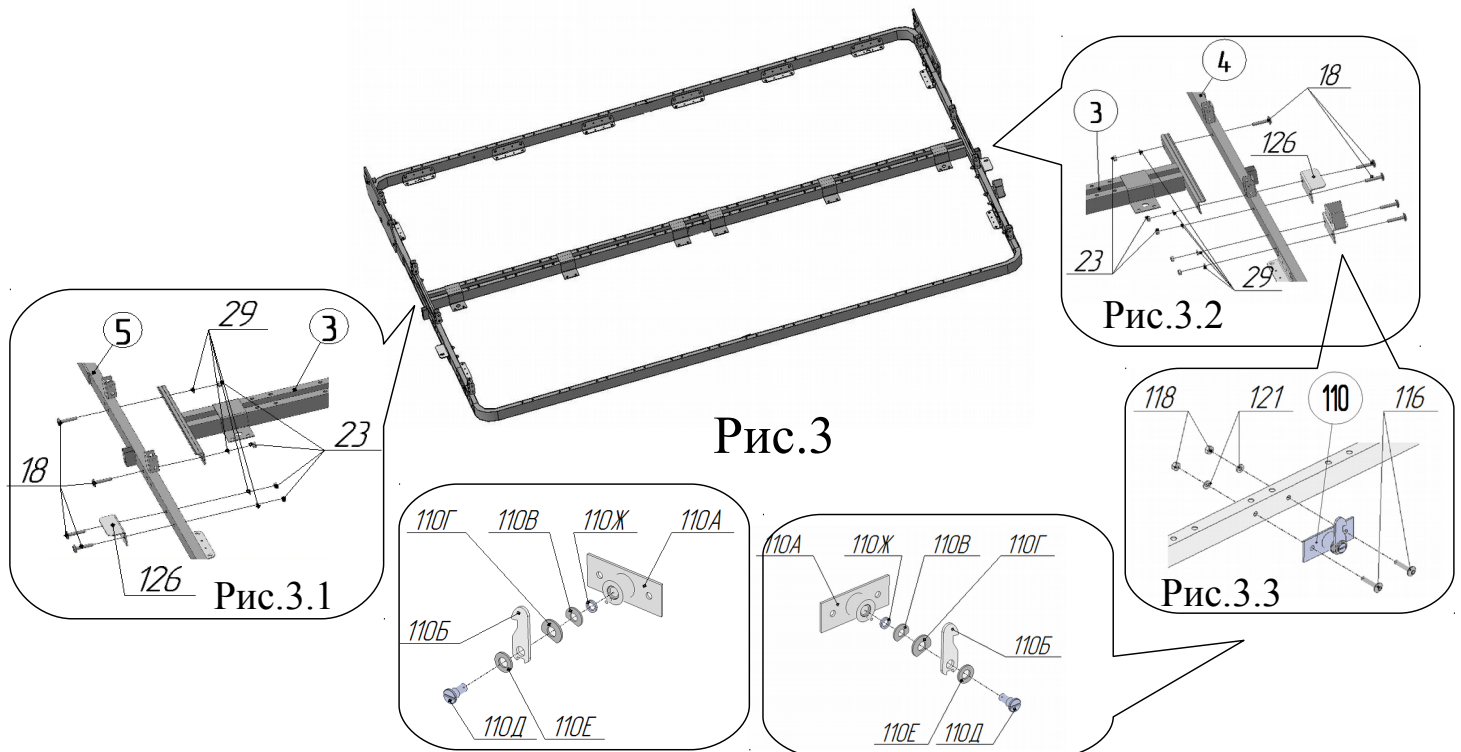
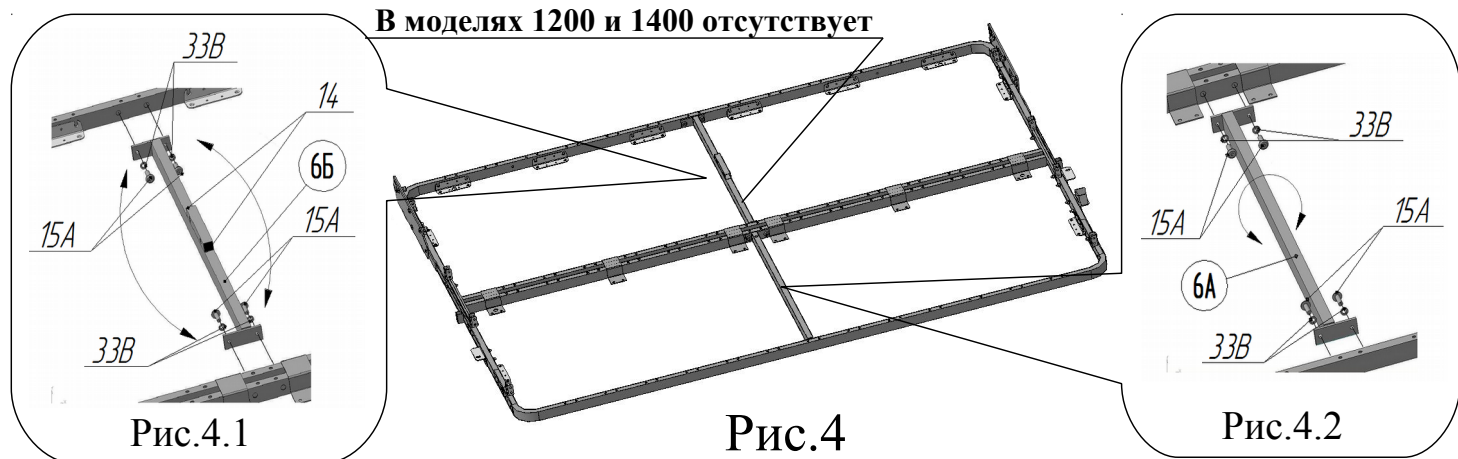

! 5. **НАНЕСТИ НА ОСИ МЕХАНИЗМОВ ПОДЪЁМА ПОЗ.7 И 8 СМАЗКУ ПОЗ.34** в соответствии с рис.5.1 и 5.2. Присоединить газлифты поз. 12 к механизмам поз.7 штоком (тонким стержнем) вниз в соответствии с рисунками 5.1 и 5.2, используя гайки М6 со стопорным кольцом поз.23. Под гайки установить шайбы Ø6х18 стальные поз.29 (см.рис.5.1, 5.2).

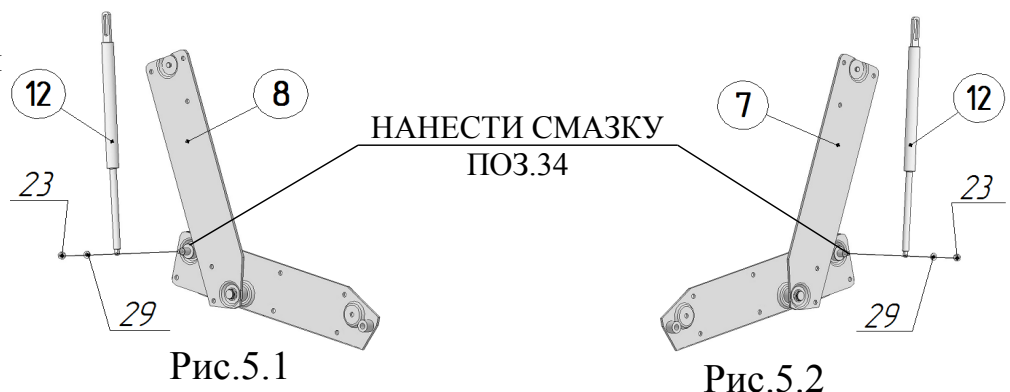

6. Присоединить к боковинам короба механизмы подъёма, используя болт М8х25 поз.21, шайбы Ø8 поз.30, шайбы стопорные Ø8 поз.30А (рис.6.1 и 6.2).

ВНИМАНИЕ!!! ШАЙБА СТОПОРНАЯ Ø8 ПОЗ. 30А ДОЛЖНА НАХОДИТЬСЯ МЕЖДУ ШАЙБОЙ Ø8 ПОЗ.30 И ГОЛОВКОЙ БОЛТА ПОЗ.21 (СМ. РИС. 6.1 И 6.2).



Рис.6.1 Слева

Рис.6.2 Справа

7. Привести пластины механизмов в исходное положение, соответствующее рис. 7.1 и 7.2. Повернуть пластины механизма в положение, соответствующее рисункам 7.3 и 7.4. Завести собранную раму кровати между пластинами механизмов в соответствии с рис. 7.5 и 7.6. Поднять край рамы вверх,- в положение, соответствующее рис.7.7 и 7.8. Повернуть пластины механизмов в положение, соответствующее рисункам 7.9 и 7.10. Соединить пластины механизмов и пластины рамы в соответствии с рисунками 7.9. и 7.10, используя винты М8х20 поз.20, М8х40 поз.22, гайки М8 со стопорным кольцом поз.24, шайбы Ø8х18 стальные поз.30 (рис.7.9 и 7.10). На гайки винтов М8х20 надеть колпачки пластмассовые большие поз.26 в соответствии с рис. 7.9. и 7.10

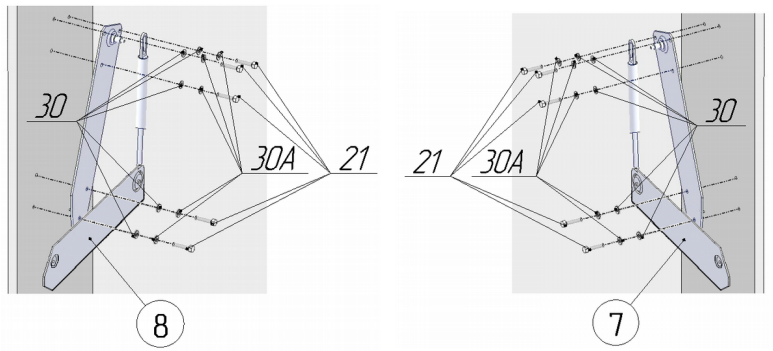

Рис.7.1 Слева



Рис.7.2 Справа



Рис.7.3 Слева



Рис.7.4 Справа



Рис.7.5 Слева



Рис.7.6 Справа



Рис.7.7 Слева



Рис.7.8 Справа



Рис.7.9 Слева



Рис.7.10 Справа

8. Установить в торцы штанги поз.10 заглушки 20x20 поз.14 в соответствии с рисунками 8.1.1, 8.1.3, 8.2.1, 8.2.3. Присоединить штангу поз.10 к опорам поз.13,13А, используя винты М6х30 поз.17, М6х35 поз.18, гайки М6 со стопорным кольцом поз.23 и шайбы Ø6х18 стальные поз.29 в соответствии с рисунками 8.1.1 и 8.2.1. На гайки надеть колпачки пластмассовые малые поз.25. Присоединить к раме кровати кронштейны рамы поз.36 в соответствии с рис. 8.1.2 и 8.2.2. Для присоединения использовать винты М6х18 поз.15, М6х35 поз.18А, гайки М6 со стопорным кольцом поз.23 и шайбы Ø6х18 стальные поз.29. На гайки надеть колпачки пластмассовые малые поз.25. Присоединить к кронштейнам рамы кровати опоры поз.13,13А, используя спецвинты большие поз.31, гайки М8 со стопорным кольцом поз.24, шайбы Ø8х18 стальные поз.30. Перед установкой спецвинтов поз.31 нанести на них смазку поз.34. Между кронштейном рамы и опорой установить шайбу Ø10х18 пластмассовую поз.32 в соответствии с рисунками 8.1.1 и 8.2.1. Установить в опоры поз.13,13А заглушки 20x20 поз.14 в соответствии с рисунками 8.1.1 и 8.2.1. На гайки надеть колпачки пластмассовые большие поз.26.

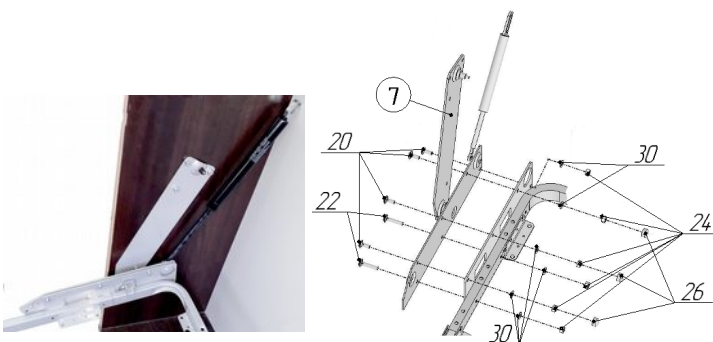

Рис.8.1.1.3

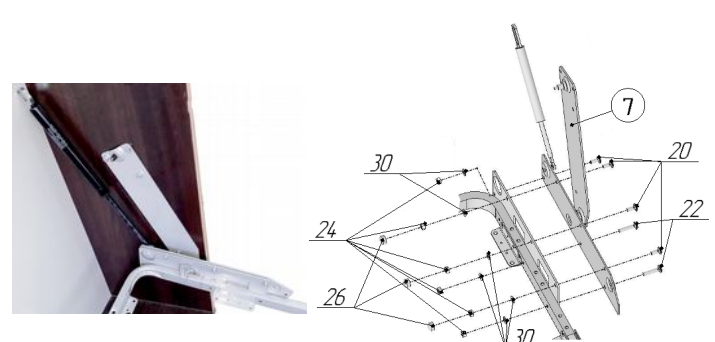
Рис.8.1.1

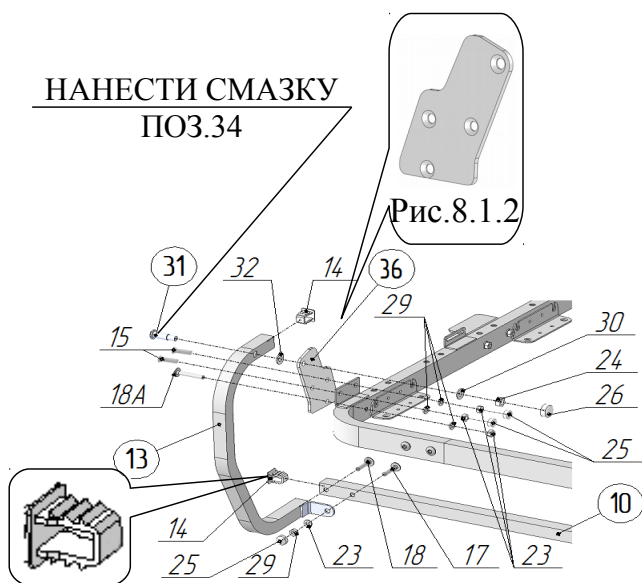

Рис.8.2.1

Рис.8.2.3

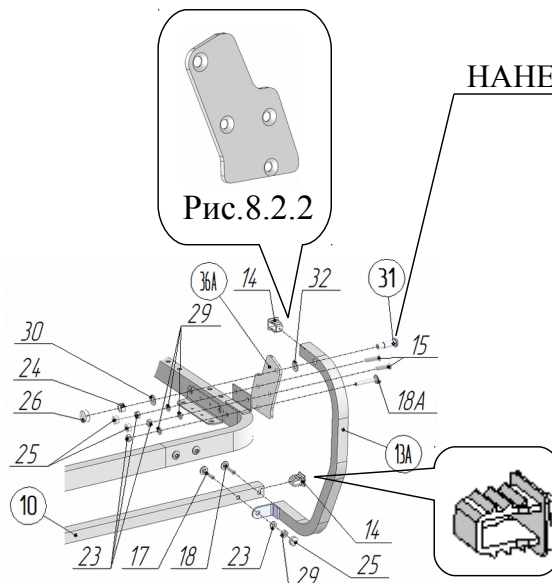

9. Разрезать пополам накладки

войлочные поз.33 и установить на штангу опоры поз.10 в соответствии с рисунком 9.

В случае, если поверхность пола под опорой имеет значительные неровности, присоединить к штанге поз.10 ножки регулируемые поз.33А, предварительно навинтив на стержни ножек гайки М8 поз.33Б и надев шайбы стопорные поз.33В. Отрегулировать ножки до одновременного их касания пола. Придерживая от вращения ножки поз.33А, затянуть гайки поз.33Б таким образом, чтобы шайбы стопорные поз. 33В оказались прижаты к штанге поз.10 (см.рис.9).

10. ПРОВЕРИТЬ И ЗАВИНТИТЬ ДО УПОРА СЕРЬГИ ГАЗЛИФТОВ НА РЕЗЬБОВЫХ СТЕРЖНЯХ (РИС.10.1 И 10.2). НАНЕСТИ НА ОСИ МЕХАНИЗМОВ ПОДЪЁМА СМАЗКУ поз.34. в соответствии с рисунками 10.1 и 10.2. Привести раму кровати в вертикальное состояние.

Присоединить свободные концы газлифтов поз.12 к осям кронштейнов на коробе, слегка покачивая каркас кровати (рис.10.1,10.2). Для закрепления использовать шайбы Ø6х18 стальные поз.29, гайки М6 со стопорным кольцом поз.23. Гайки М6 со стопорными шайбами поз.23 затянуть до упора (рис.10.1,10.2).





Рис.9

ЗАВИНТИТЬ НА СТЕРЖНЯХ

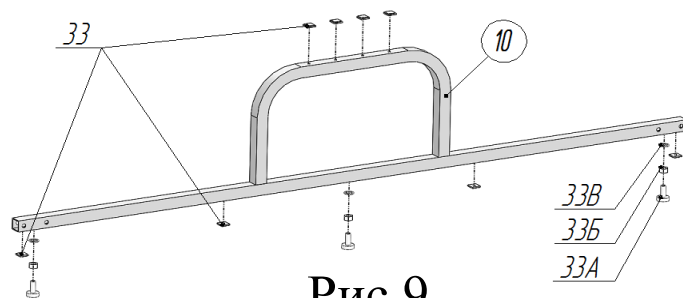

Рис.10.1 слева

Рис.10.2 справа

 11. Отрегулировать упор, установленный по рис.1.2.4. Для этого поднять раму кровати в вертикальное положение. Надавить на раму в области установленного механизма фиксации поз.105. Вращением винта М8х45 поз.115 добиться, чтобы рама кровати не доходила до касания с механизмом фиксации поз.105 (рис.11) 10мм. Придерживая от вращения винт поз.115, затянуть гайку поз.119 до упора так, чтобы шайбы поз.110Ж и поз.111 оказались прижаты к корпусу поз.103.



Рис.11

12. Присоединить держатель матраса поз.10А к раме кровати, используя винт М6х50 поз.19 шайбу 6 поз. 29 и гайку М6 со стопорным кольцом поз.23 в соответствии с рис.12.1. Присоединить упор матраса поз.10Б в соответствии с рис. 12.2 и 12.3, используя винт М6х30 поз.17 и гайку М6 со стопорным кольцом поз.23.

В моделях 1200 и 1400 отсутствует

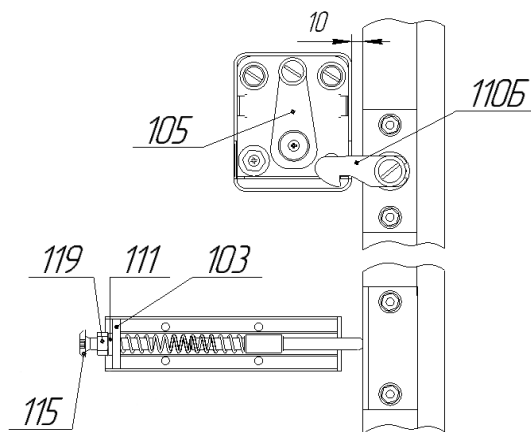
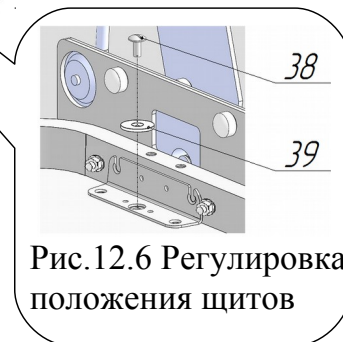
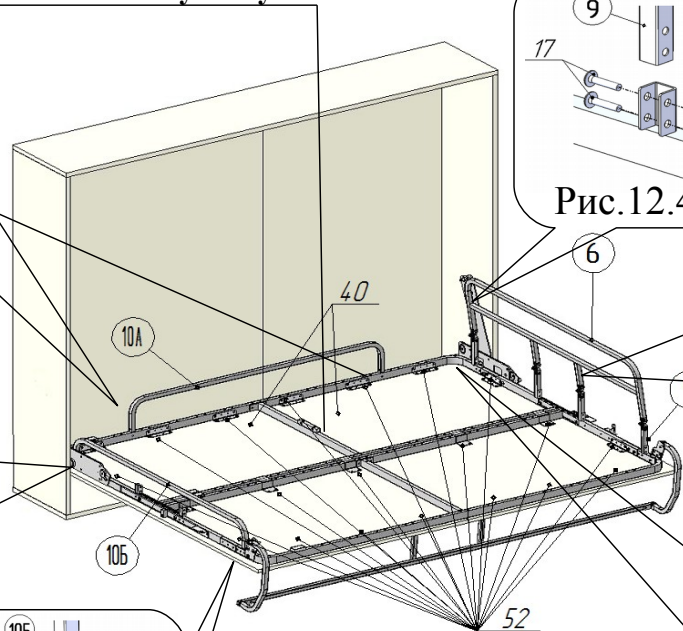
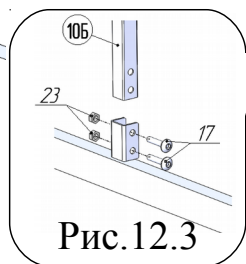
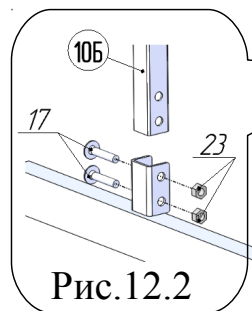
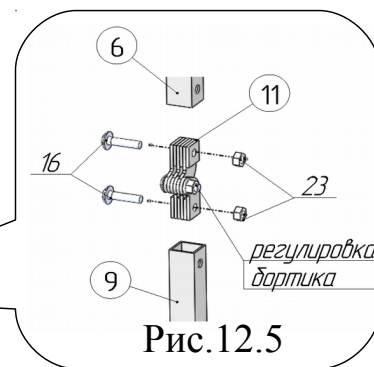
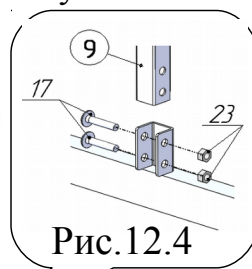
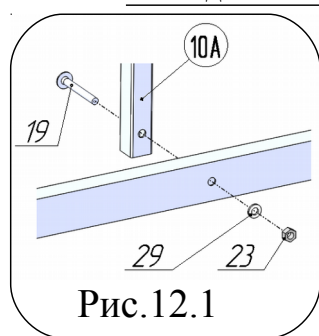

13. Установить шарниры поз. 11 в бортик поз.6 и стойки бортика поз.9 (рис.12.5). Закрепить, используя Винт М6х25 поз.16, гайку М6 со стопорным кольцом поз.23. **Регулировка усилия складывания бортика** производится затяжкой или ослаблением винта и гайки в центре шарниров (рис.12.5).

14. Поднять раму кровати в вертикальное положение. Надавливанием на верхние углы рамы в горизонтальном направлении, добиться одинаковых зазоров слева и справа между рамой и боковинами короба поз.41,42 (рис.1.2).

15. Присоединить щиты декоративные поз. 40 к раме кровати каждый в четырёх местах- на угловых кронштейнах в соответствии с рисунком 12.6, используя винт М6х13 поз.38 и шайбу 8,5х24х2 поз.39.

Шайбу подложить под головку винта. Привести кровать в вертикальное положение. Последующей регулировкой щитов обеспечить зазоры между стенками короба поз.41,42,

верхней панелью поз.44 и щитами декоративными поз.40 — 5 мм (рис.13), между панелью нижней поз.43 и щитами декоративными поз.40— 10 мм (рис.13). Регулировку щитов произвести следующим образом: привести кровать в горизонтальное положение, ослабить винты М6х13 поз. 38 (рис.12.6). Сместить декоративные щиты в необходимом направлении. Затянуть винты М6х13 поз. 38 (рис.12). При необходимости повторить операцию выравнивания. Окончательно закрепить декоративные щиты на раме, используя саморезы Ø4х16 поз.52 (рис.12).

16. ОТРЕГУЛИРОВАТЬ МЕХАНИЗМ ФИКСАЦИИ !

Для этого поднять кровать в вертикальное положение. Надавить на верхний угол рамы кровати около механизма фиксации поз.105 до зацепления собачки поз.110Б за механизм фиксации поз.105 (рис.11, 3.3, 3.3.2). Должен быть слышен чёткий щелчок. Повторное нажатие приведёт к отсоединению собачки и наклону рамы кровати для дальнейшего опускания в горизонтальное положение.

В случае, если поверхность щита декоративного поз.40 в закрытом (НАЖАТОМ ДО ЩЕЛЧКА МЕХАНИЗМА) вертикальном

положении совпадает с кромками боковин поз.41,42 (рис.1.2), регулировка механизма не требуется. Можно провести его окончательное закрепление саморезами поз.112 и 113, подложив под саморез поз.113 гайку поз.119 (рис.14.1, 14.2). Надеть на гайку колпачок поз.122. В зависимости от стороны, с которой установлен механизм фиксации поз.105, саморезы расположить в соответствии с рисунками 14.1 или 14.2.

18. При необходимости регулировки фиксированного положения, раслабить винты поз.114 (рис.14.1 и 14.2). Сместить в нужном направлении механизм фиксации поз.105. Затянуть винты поз.114. Повторить поднятие рамы и закрывание. После окончания регулировки закрутить саморезы поз.112 и поз.113, подложив под саморез поз.113 гайку в соответствии с рисунками 14.1 или 14.2. Надеть на гайку поз.119 колпачок поз.122 (рис.14.1 или 14.2).

19. Опробовать работу механизма после сборки изделия. Поднять раму кровати в вертикальное положение, нажать на раму в области механизма фиксации поз.105 до щелчка. Механизм должен защёлкнуться и надёжно удерживать раму в этом положении. При повторном нажатии до упора в области расположения механизма поз.105, рама должна перейти в приоткрытое положение. В случае отсутствия срабатывания механизма, проверить правильность стыковки узла, присоединённого к раме и узла, присоединённого к коробу. Проверить и при необходимости повторить регулировки в соответствии с п.11 и п.16 данной инструкции.

Повторить проверку работоспособности. После успешного завершения регулировок нажатием удалить заглушку бокового отверстия на кожухе поз.106 с надписью «правый», если механизм фиксации поз.105 установлен на правой боковине короба (рис.15.2). Соответственно, удалить заглушку с надписью «левый», если механизм на левой боковине короба.

Надеть на механизм фиксации поз.105 кожух поз.106 (рис.15.1). Вращением отрегулировать положение магнита поз.127 до обеспечения уверенной фиксации рамы в вертикальном положении (рис. 1.2.2).



Рис.13



Рис.14.1 Закрепление при установке механизма на ЛЕВОМ щите короба

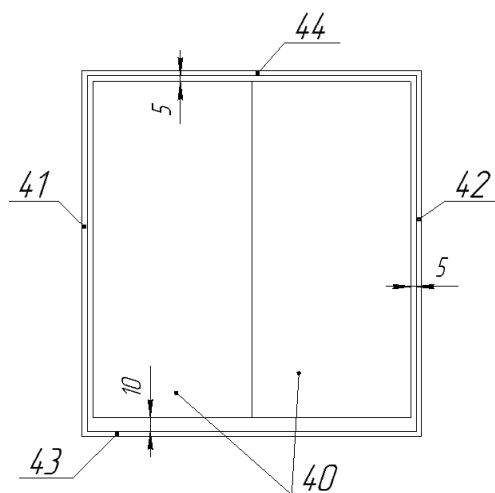

Рис.14.2 Закрепление при установке механизма на ПРАВОМ щите короба

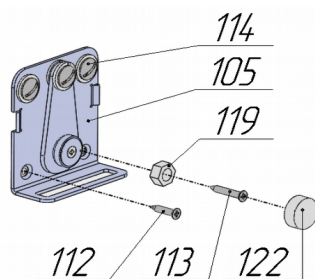

Рис.15.1

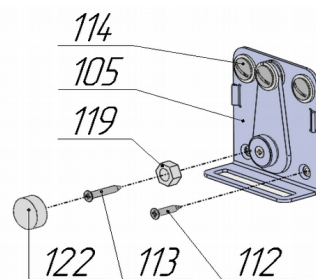

Рис.15.2

20. Собрать латофлексы поз.27 с латодержателями поз.28 и установить на раму кровати (рис.16). Латодержатели должны входить в отверстия со щелчком.

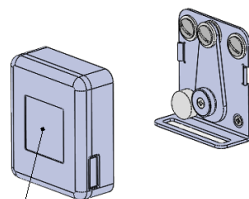

Рис.16

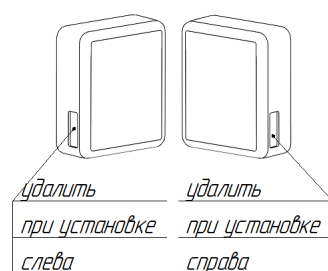
21. Приложить кожух левый поз.35А к механизму, установленному слева (рис.6.1, 17.1). Кожух располагать так, чтобы он опирался на наклонную и верхнюю кромки механизма. Завернуть шурупы поз.37 в отверстия до упора. Аналогичную операцию произвести с кожухом правым поз.35 (рис.6.2, 17.2).

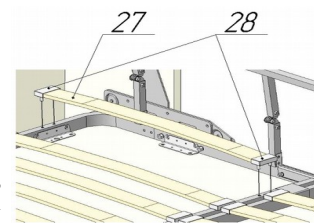

Рис.17.1 слева

Рис.17.2 справа

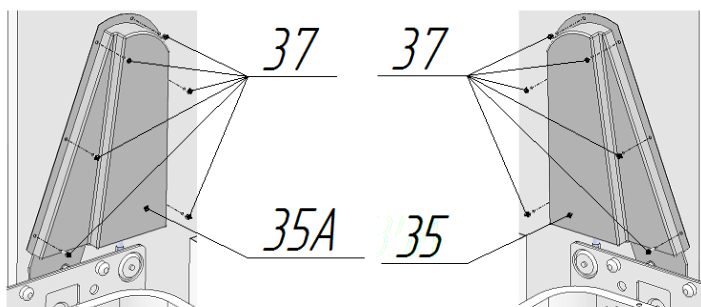

Каркас кровати готов к укладке и закреплению матраса в соответствии с рисунком 38.

РЕКОМЕНДУЕМАЯ ТОЛЩИНА МАТРАСА КРОВАТИ ОТ 100 ДО 200ММ.



ВНИМАНИЕ! В ПОЛОЖЕНИИ «РАЗЛОЖЕНО» ПРОВЕРИТЬ ЛЁГКОСТЬ РАБОТЫ ПЕРЕКИДНОЙ ОПОРЫ, СОБРАННОЙ ПО РИС. 8.1.1, 8.2.1, 9 ДАННОЙ ИНСТРУКЦИИ.

В ПОЛОЖЕНИИ «РАЗЛОЖЕНО» ОПОРА ДОЛЖНА НАХОДИТЬСЯ В КРАЙНЕМ ПОЛОЖЕНИИ МЕЖДУ ПОЛОМ И ДЕКОРАТИВНЫМИ ЩИТАМИ. В ДАННОМ ПОЛОЖЕНИИ ОПОРА ДОЛЖНА УДЕРЖИВАТЬСЯ МАГНИТНЫМ ФИКСАТОРОМ, УСТАНОВЛЕННЫМ В СООТВЕТСТВИИ С РИС.8.2.4.



Рис.18

ПЕРЕД ПЕРЕВОДОМ В ПОЛОЖЕНИЕ «СЛОЖЕНО» ОПОРУ ПОВЕРНУТЬ В ПОЛОЖЕНИЕ НАД МАТРАСОМ, ДО УПОРА В НЕГО.

СБОРКУ И УСТАНОВКУ КОНСТРУКЦИИ ПРИСТАВНОГО СТОЛА ПРОИЗВЕСТИ В СЛЕДУЮЩЕМ ПОРЯДКЕ:

(Используется только при сборке Модель 1600)

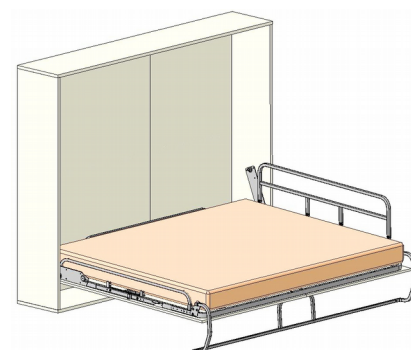
В зависимости от комплектации приобретенного Вами изделия, необходимо просверлить присадочные отверстия на лицевой стороне панели поз.43 в соответствии с рис.19.1, если диван будет устанавливаться слева, а стол справа. Просверлить отверстия в соответствии с рис.19.2, если диван будет устанавливаться справа, а стол слева.



Рис.19.1



Рис.19.2

22. В торцы перемишки поз.57 вставить заглушки 20x20 поз.75 в соответствии с рис.20. К перемишке поз.57 присоединить упоры поз.55 и поз.56, используя винты М6х35 поз.70 и шайбы стопорные поз.66 в соответствии с рисунком 20. Во встроенные гайки упоров поз.55,56 вернуть ножки поз.64, предварительно навинтив на них гайки М8 ГОСТ поз.73 и надев на стержни ножек шайбы стопорные поз.66. Присоединить собранную конструкцию к коробу с помощью винтов-конфирматов поз.68 (рис.20).

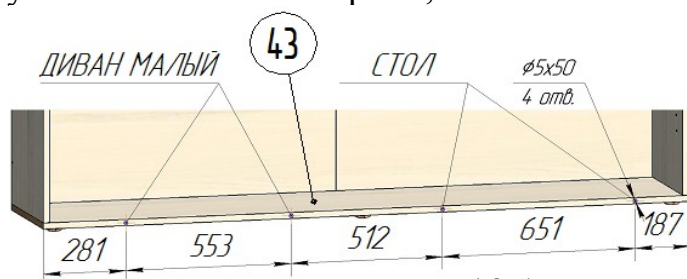

Рис.20

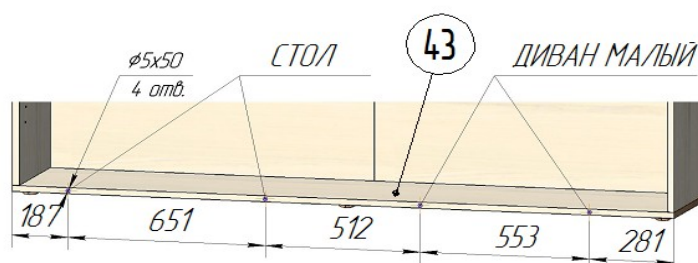
23. В торцы перемишки поз.57 вставить заглушки 20x20 поз.75 в соответствии с рис.21. К перемишке поз.57 присоединить ноги поз.58, 58А, используя винты М6х35 поз.70 и шайбы стопорные поз.66 в соответствии с рисунком 21. Во встроенные гайки ног поз.58 и 58А вернуть ножки поз.64, предварительно навинтив на них гайки М8 ГОСТ поз.73 и надев на стержни ножек шайбы стопорные поз.66. В ноги поз.58 вставить заглушки 20x20 поз.75 в соответствии с рисунком 21. После окончательной сборки стола отрегулировать ножки поз.64, установленные в данном пункте и п.21. Затянуть гайки поз.73 таким образом, чтобы шайбы поз. 66 оказались прижаты к ногам поз.58, 58А (рис.21) и упорам поз.55,56 (рис.20).

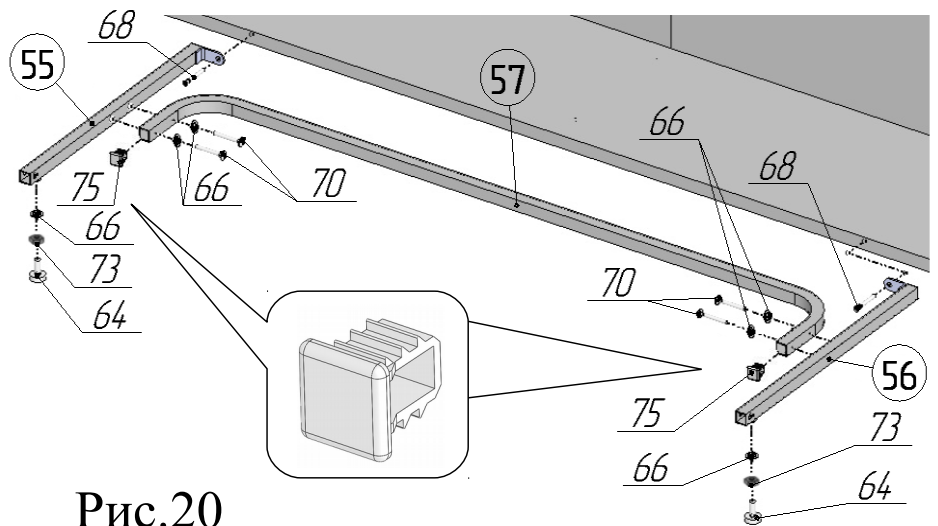

Рис.21

24. В тяги-уголки поз.61 вставить заглушки 10x20 поз.74 (рис.22.1, 22.2). К штангам поз.53,54 присоединить штанги поз.59,60, тяги-уголки поз.61, используя винты М6х40 поз.71, в соответствии с рисунком 22.1 или 22.2. Штангу поз.53 расположить в соответствии с тем, - слева или справа короба устанавливается стол (выноска А), (рис.22.1, 22.2, 19.1, 19.2). В двух местах соединить штанги поз.59,60 с тягами-уголками поз.61, используя гайки М6 со стопорным кольцом поз.72, винты М6х40 поз. 71, поз.59,60 вставить заглушки 20x20 поз.75 (рис.22.1, 22



Рис.22.1 Положение штанги поз.53 при установке стола слева

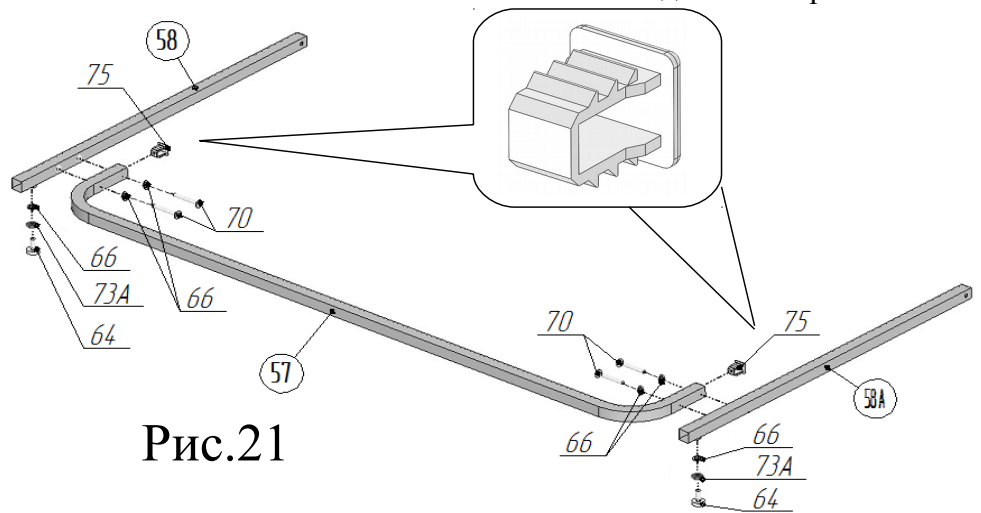

Рис.22.2 Положение штанги поз.53 при установке стола справа

44. Соединить узлы, собранные в пунктах 21, 22, 23 друг с другом, используя шарниры с заклёпкой поз.63, Винт М6х25 поз.69, гайку М6 со стопорным кольцом поз.72 (рис.23.1, 23.2, 23.3, 23.4). На гайки надеть колпачки поз.76 (рис.23.1, 23.2).

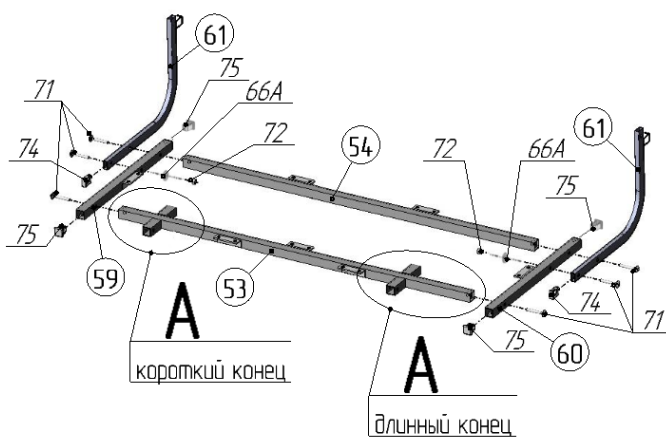

45. В тяги-уголки поз.61 вставить заглушки 10x20 поз.74, расширив подрезанием места прохождения спецвинтов поз.62 и 62А (рис.24.1 и 24.2). Присоединить к раме кровати через 2 шайбы пластмассовые Ø10x18 поз.65 конец тяги-уголка поз.61, используя спецвинт поз.62А(14,5мм). Присоединить к центральной штанге стола поз.6А через шайбу пластмассовую Ø10x18 поз.65 и шайбу Ø8 поз.66Б тягу-уголок поз.61, используя спецвинт поз.62 (12,5мм) в соответствии с рис.24.1

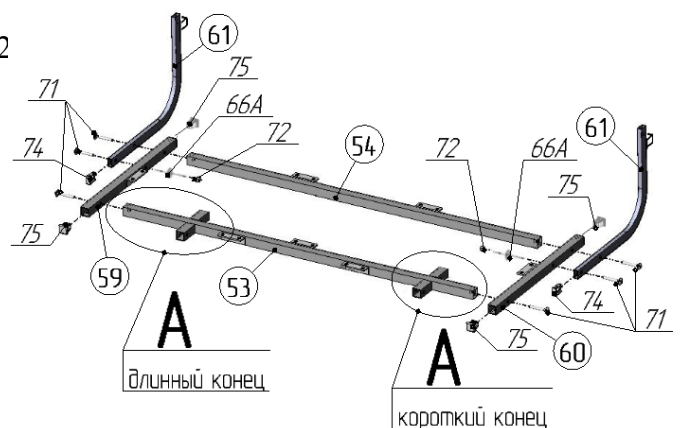
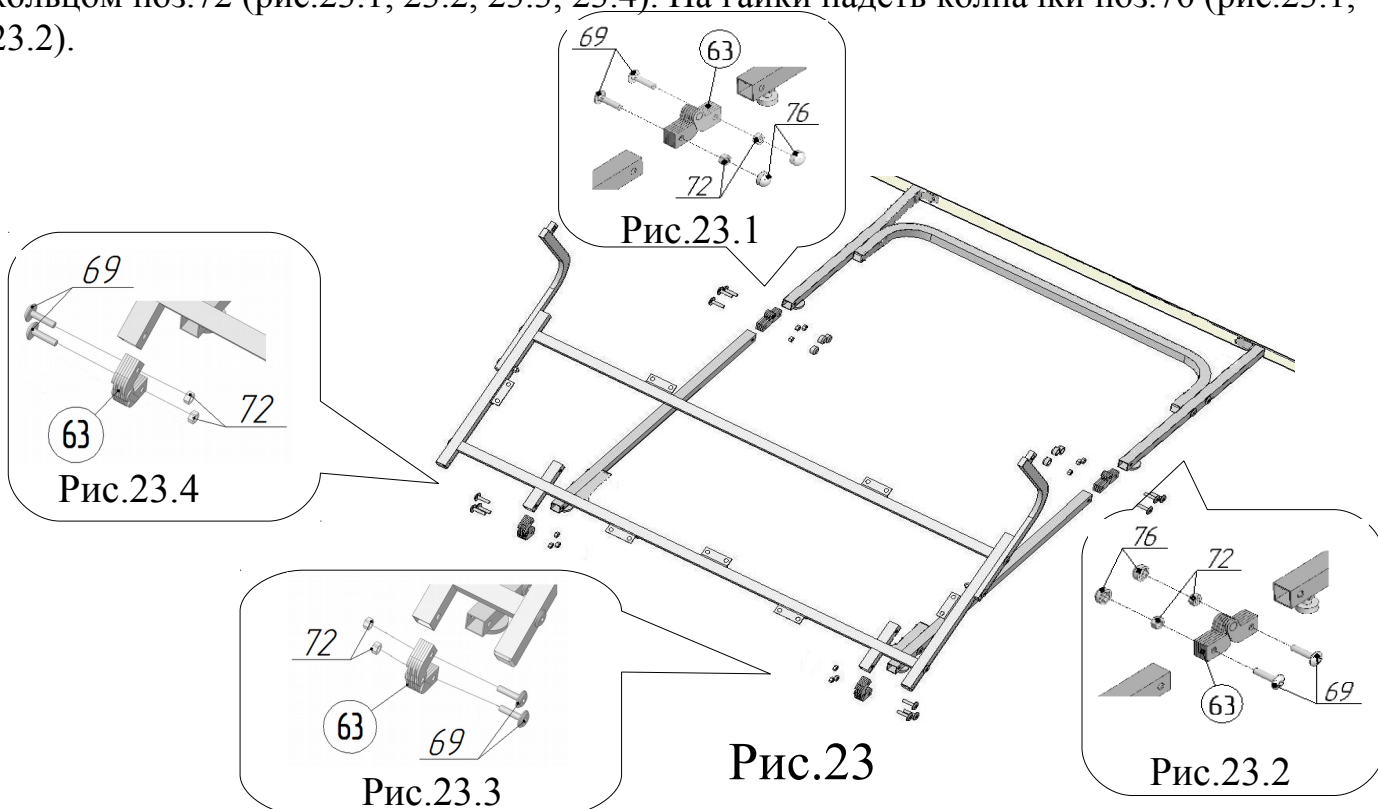
В моделях 1200 и 1400 отсутствует

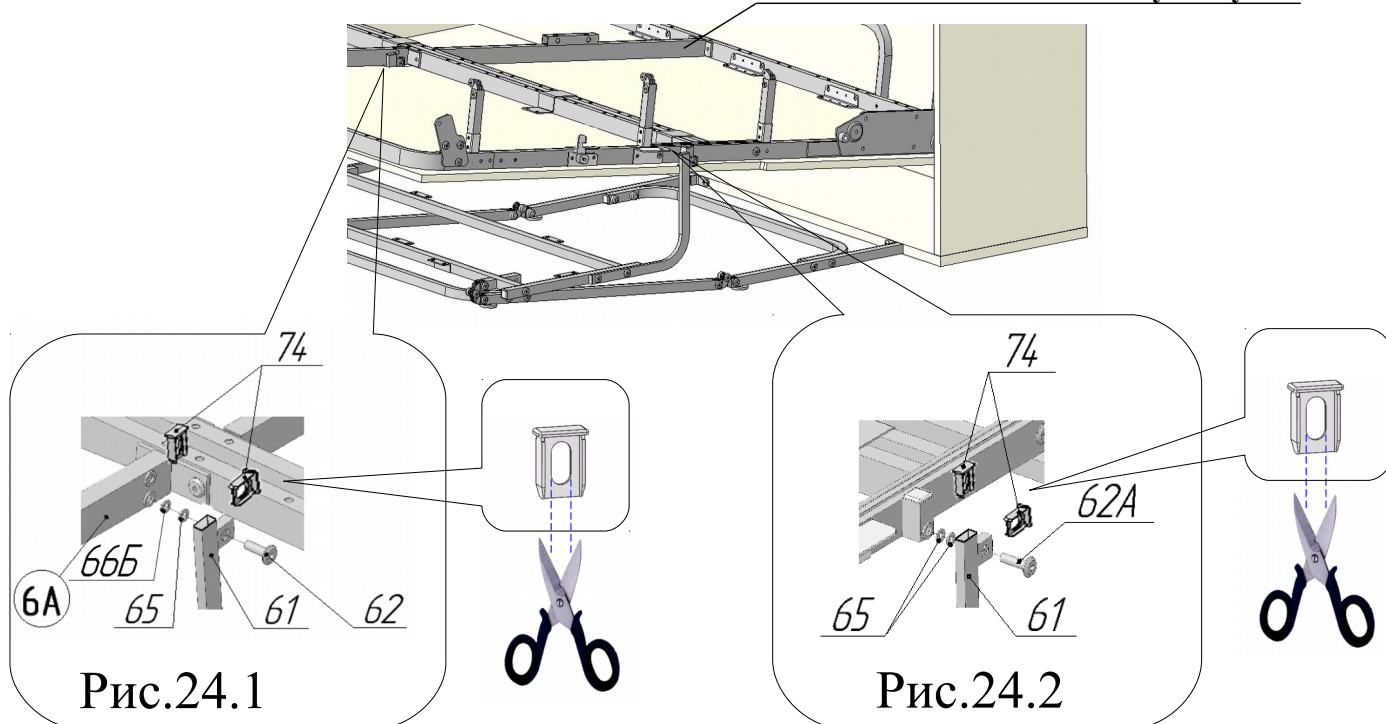

46. Присоединить к собранной раме стола столешницу поз.67, используя саморезы $\varnothing 4 \times 16$ поз.78 (рис.25).



Рис.25



Рис.26.1 Стол разложен

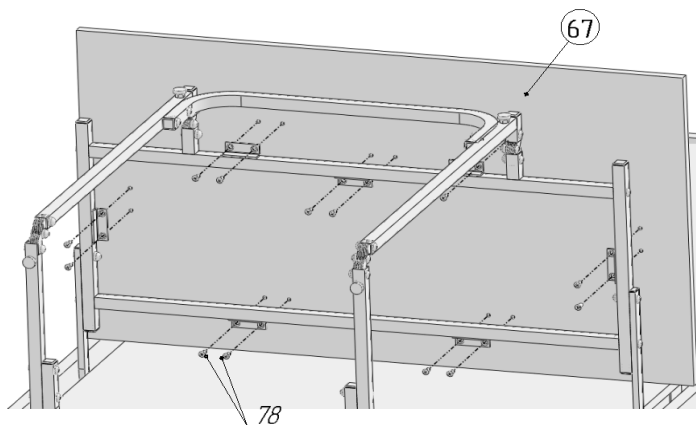

Рис.26.2 Кровать разложена

Каркас кровати готов к укладке и закреплению матраса в соответствии с рис.38

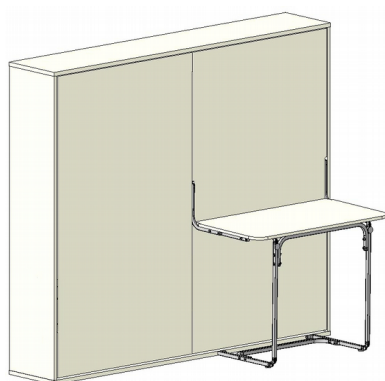
РЕКОМЕНДУЕМАЯ ТОЛЩИНА МАТРАСА КРОВАТИ ОТ 100 ДО 200ММ

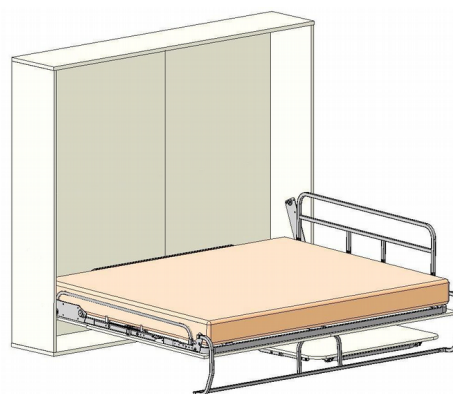

ВНИМАНИЕ!!! ТОЛЩИНА БОКОВИН КОРОБА ДОЛЖНА БЫТЬ НЕ МЕНЕЕ 22мм.

СБОРКУ И УСТАНОВКУ КОНСТРУКЦИИ МАЛОГО ПРИСТАВНОГО ДИВАНА ПРОИЗВЕСТИ В СЛЕДУЮЩЕМ ПОРЯДКЕ:

(Используется только при сборке Миральди Модель 1600)

47. Соединить раму дивана переднюю поз.79 с рамой дивана задней поз.80 с помощью соединителей поз.85, винтов М6х30 поз. 91, шайб $\varnothing 6 \times 18$ стальных поз.102 и гаек М6 со стопорным кольцом поз. 94 (рис.27).



Рис.27

48. Расположить упоры поз.82, 83 уголками для крепления к коробу встречно и со смещением вверх (рис.28.3 и 28.4), и соединить их с тягой поз.81 при помощи шарниров поз.86, используя винты М6х25 поз.90, гайки М6 со стопорным кольцом поз.94 (рис.28.1 и 28.2). Продольную штангу тяги поз.81 при этом расположить кверху (рис.28.1 и 28.2). На 8 гаек, расположенных ближе к полу, надеть колпачки малые поз.97 (рис.28.1 и 28.2). Раму дивана, собранную по пункту 27, присоединить к тяге поз.81, используя шарнир поз.86, винты М6х50 поз.93 в паре с шайбами $\varnothing 6 \times 18$ поз.102, винты М6х25 поз.90 и гайки М6 со стопорным кольцом поз.94 (см. рис.28.1 и 28.2). На раму дивана установить заглушки поз.96А, две сверху и одну снизу, слева и

справа в соответствии с рисунками 28.1 и 28.2. К упорам поз.82 и 83 приклеить наклейки войлочные поз.84 в соответствии с рисунками 28.1 и 28.2.

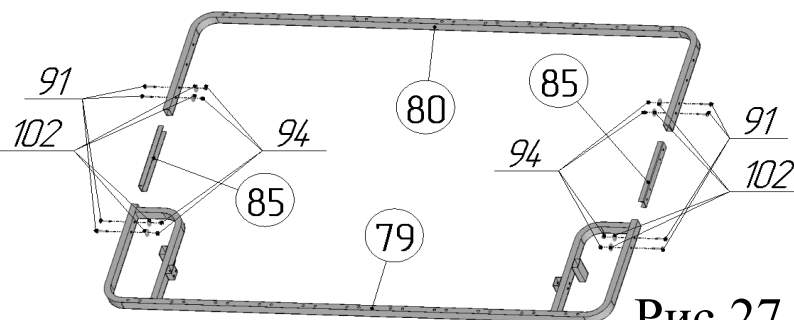

Рис.28.1 Слева

Рис.28.2 Справа

49. Просверлить в панели нижней поз.43 отверстия $\varnothing 5 \times 50$ с координатами в соответствии с рис.19.1 и 19.2. Присоединить собранный каркас дивана к коробу с помощью винтов-конфирматов поз.89 (рис.29.1 и рис.29.2).

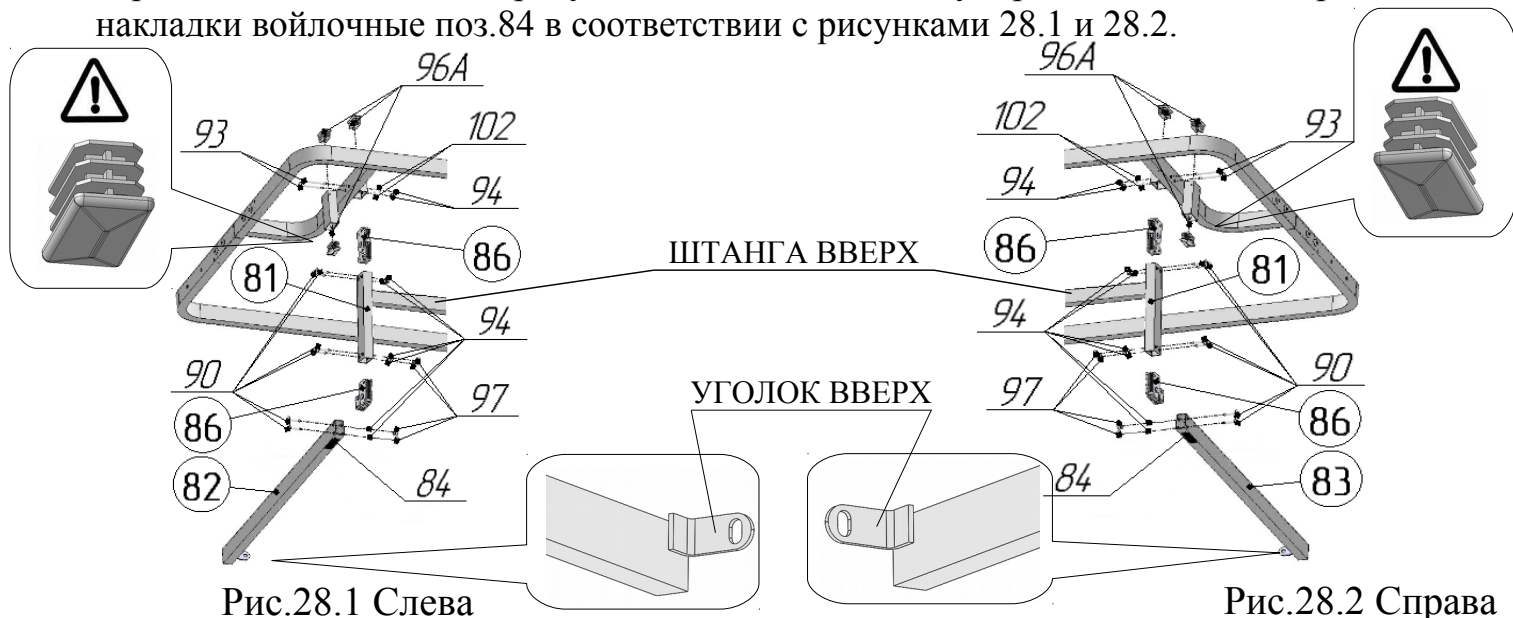

Рис.29.1

Рис.29.2

50. Собрать латофлексы поз.99 с латодержателями поз.100 и установить на раму дивана в соответствии с рис.30. Латодержатели должны входить в отверстия со щелчком.

51. Надеть на матрас наматрасник и прикрепить его на каркас дивана. Надеть чехол на полученную сборку и закрепить его. В тяги-уголки поз.87 вставить заглушки 10x20 поз.96, предварительно расширив подрезанием места прохождения спецвинта поз.88А (рис.31.1). Присоединить тяги-уголки к дивану через чехол с помощью винтов М6x40 поз.92, шайб $\varnothing 6 \times 18$ поз.102, гаек М6 со стопорным кольцом поз.94 в соответствии с рис.31.1. Провести данную операцию слева и справа от рамы дивана.

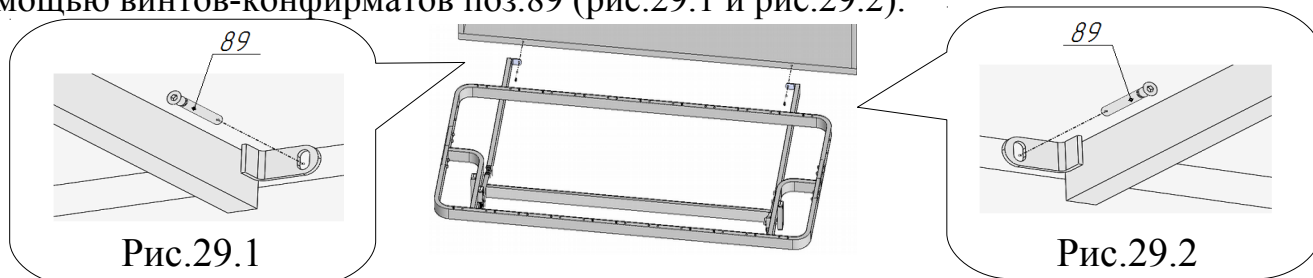

Рис.30

52. Присоединить тягу-уголок поз.87 к пластине механизма кровати через шайбу пластмассовую $\varnothing 10 \times 18$ поз.101, используя спецвинт поз.88А (27,5мм), шайбу $\varnothing 8 \times 18$ поз.102А и гайку М8 со стопорным кольцом поз.95 (рис.31.1). Надеть на гайку колпачок большой поз.98. Противоположную сторону дивана присоединить через тягу-уголок к центральной штанге дивана поз.6Б через шайбу пластмассовую $\varnothing 10 \times 18$ поз.101, используя спецвинт поз.88 (12,5мм) (рис.31.2).

В моделях 1200 и 1400 отсутствует

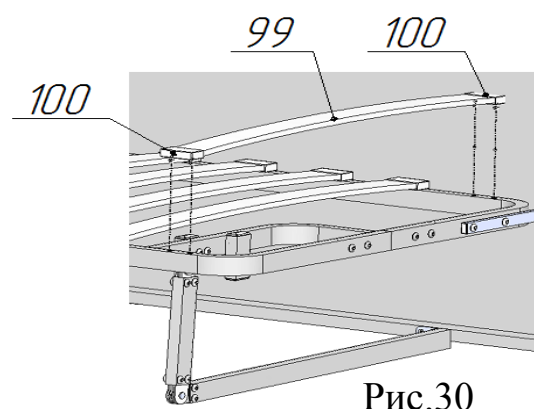

Рис.32.1 Диван разложен



Рис.32.2 Кровать разложена

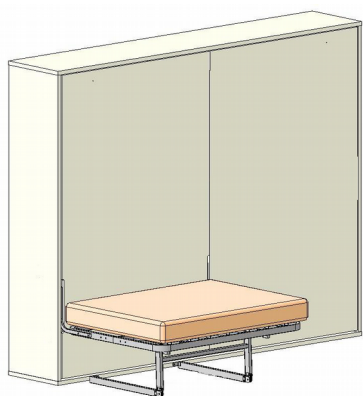
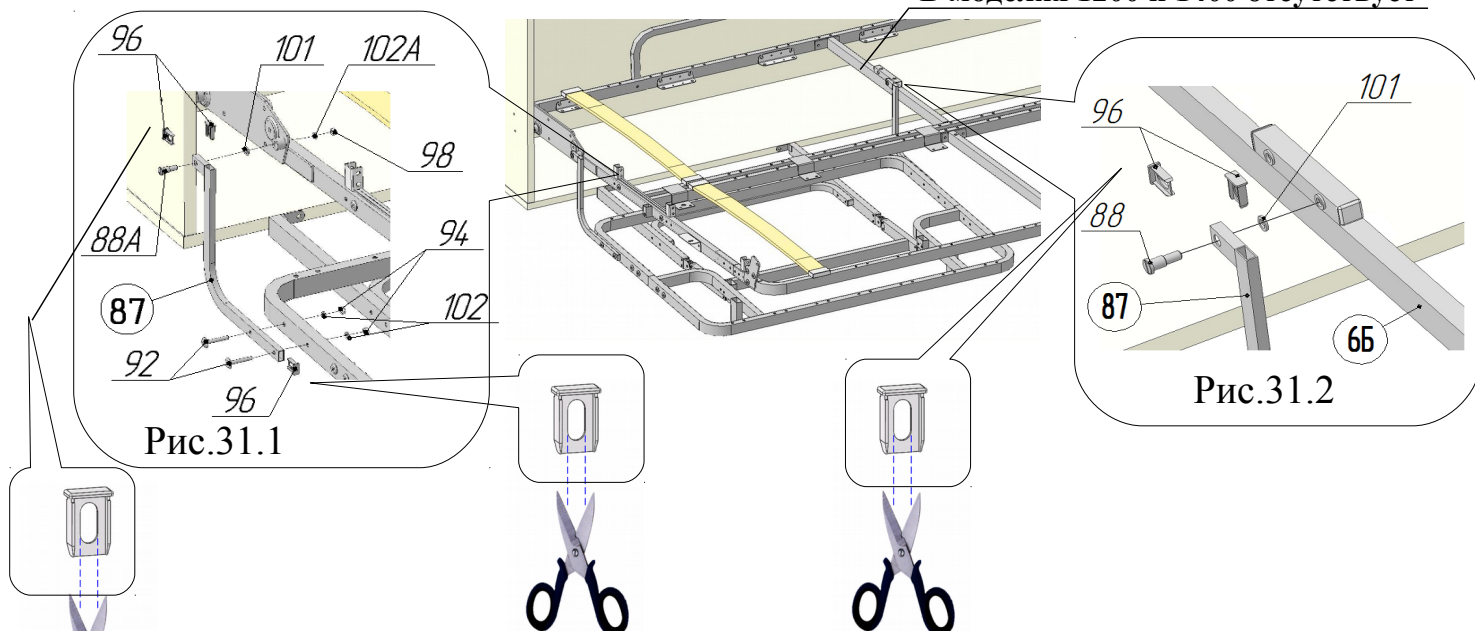

Каркас кровати готов к укладке и закреплению матраса в соответствии с рисунком 38.

43. Одновременно установленные стол и диван представлены на рис. 33.1 и 33.2

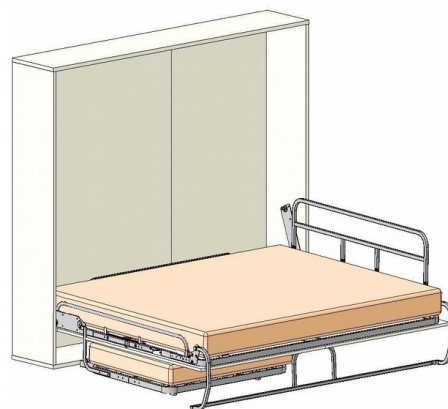

Рис.33.1 Диван и стол разложены



Рис.33.2 Кровать разложена

СБОРКУ И УСТАНОВКУ КОНСТРУКЦИИ ПРИСТАВНОГО ДИВАНА БОЛЬШОГО ПРОИЗВЕСТИ В СЛЕДУЮЩЕМ ПОРЯДКЕ:

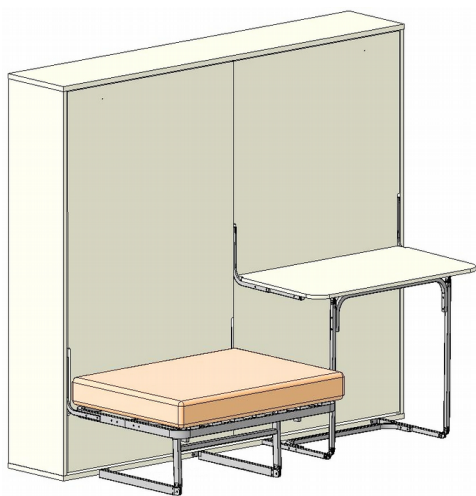
53. Соединить раму дивана переднюю поз.140 с рамой дивана задней поз.141 с помощью соединителей поз.145, винтов М6х30 поз.192, шайб Ø6х18 стальных поз.102 и гаек М6 со стопорным кольцом поз.156 (рис.34).

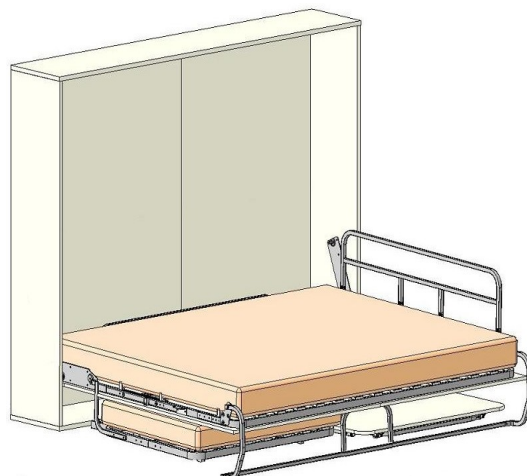

Рис.34

54. Расположить упоры поз.143, 144 уголками для крепления к коробу со смещением вверх (рис.35.2 и 35.3), и соединить их с тягой дивана большого поз.142 при помощи шарниров поз.147, используя винты М6х25 поз.151, гайки М6 со стопорным кольцом поз.156 (рис.35.1). Продольную штангу тяги поз.142 при этом расположить кверху (рис.35.1). На 12 гаек, расположенных ближе к полу, надеть колпачки малые поз.161 (рис.35.1). На раму дивана, собранную по предыдущему пункту, установить штангу рамы поз.146, используя винты М6х35 поз.153, шайбы Ø6х18 поз.158, гайки М6 со стопорным кольцом поз.156. Раму дивана с закрепленной штангой присоединить к тяге поз.142, используя шарниры поз.147, винты М6х50 поз.195 в паре с шайбами Ø6х18 поз.158, винты М6х25 поз.151 и гайки М6 со стопорным кольцом поз.156. На раму дивана установить заглушки поз.165, пять сверху и две снизу, в соответствии с рисунком 35.1. К упорам поз.143 и 144 приклеить наклейки войлочные поз.167 в соответствии с рисунком 35.1.

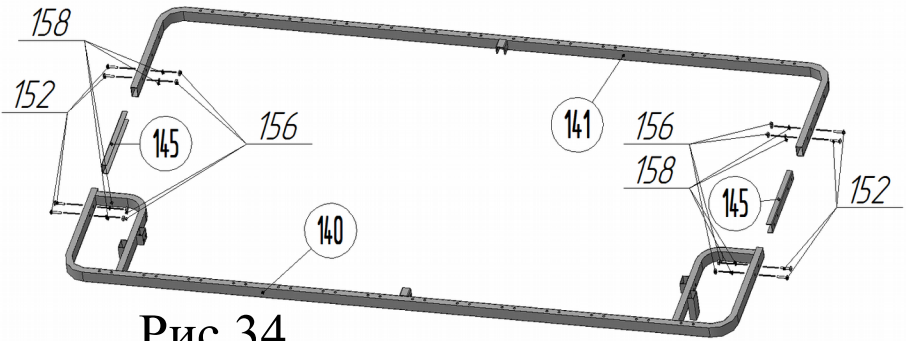

Рис.35.1

55. Просверлить присадочные отверстия на лицевой стороне панели поз.43 в соответствии с рис.36.



56. Присоединить собранный каркас дивана к коробу с помощью винтов-конфирматов поз.166 в соответствии с рисунком 37.

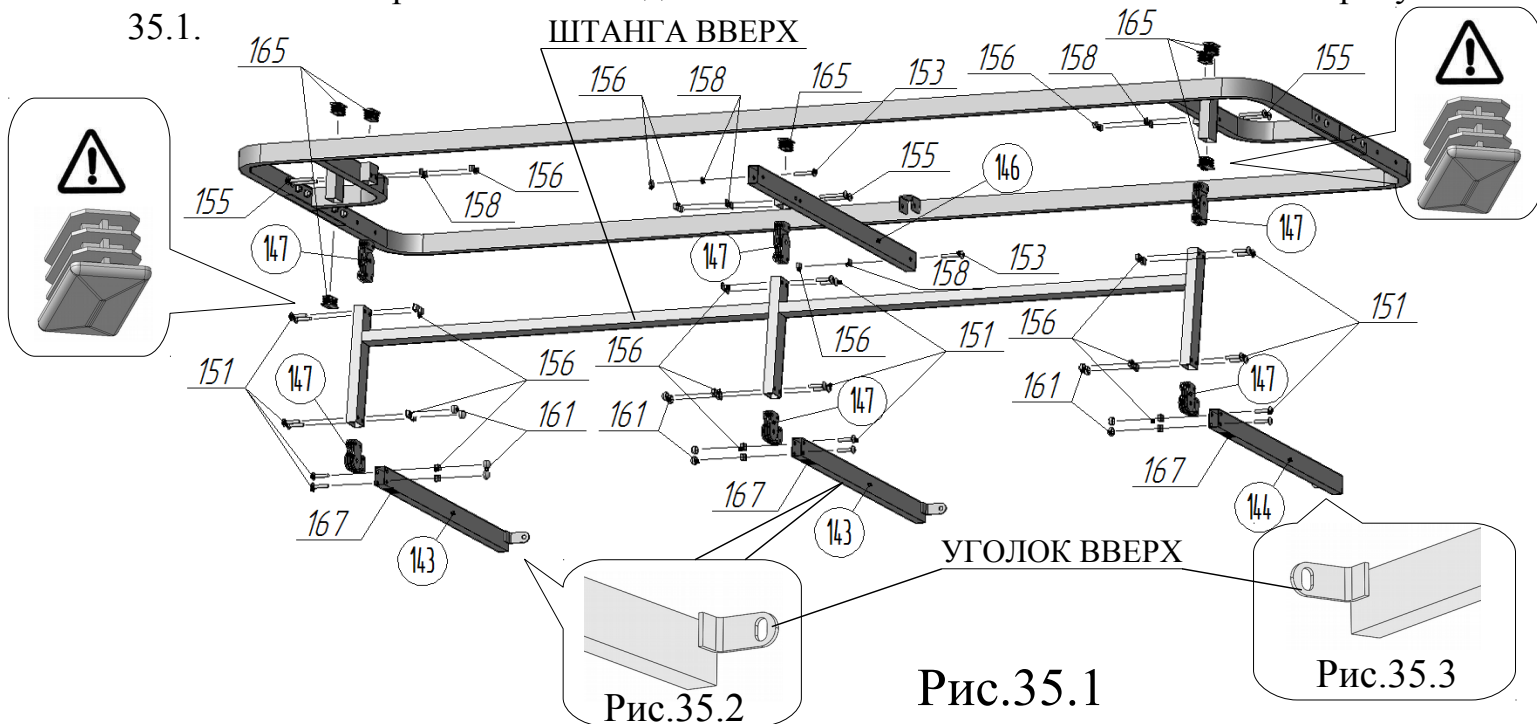
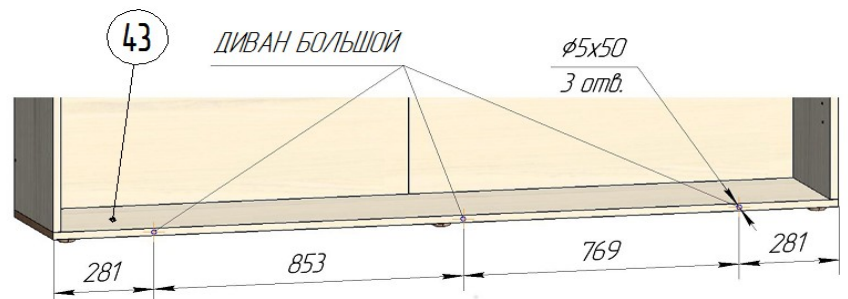

Рис.37

57. Собрать латофлексы поз.149 с латодержателями поз.100 и установить на раму дивана в соответствии с рис.30. Латодержатели должны входить в отверстия со щелчком.

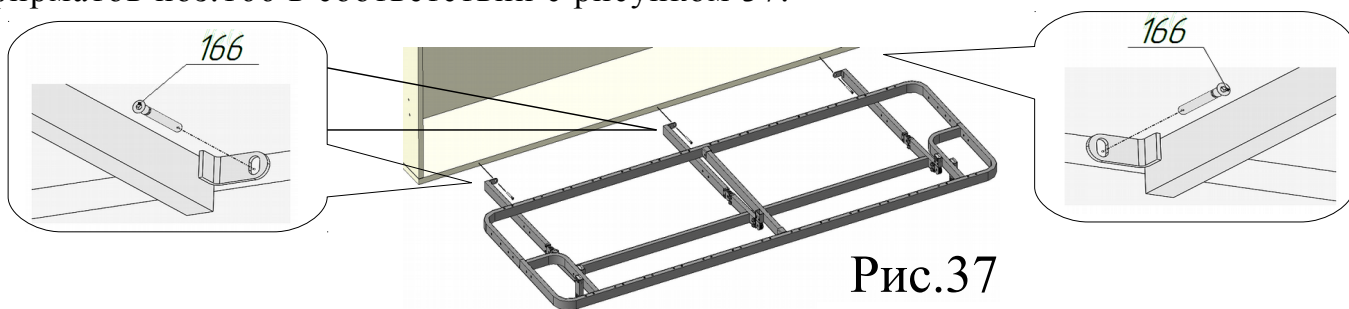

Рис.38

58. Надеть на матрас намотрасник и прикрепить его на каркас дивана. Надеть чехол на полученную сборку и закрепить его. В тяги-уголки поз.148 вставить заглушки 10x20 поз.164, предварительно расширив подрезанием места прохождения спецвинта поз.163 (рис.39). Присоединить тяги-уголки к дивану через чехол с помощью винтов М6х40 поз.154, шайб Ø6х18 поз.158, гаек М6 со стопорным кольцом поз.156 в соответствии с рис.39. Провести данную операцию слева и справа от рамы дивана.

59. Присоединить тяги-уголок поз.148 к пластинам механизма кровати через шайбу пластмассовую Ø10х18 поз.160, используя спецвинт поз.163, шайбу Ø8х18 поз.159 и гайку М8 со стопорным кольцом поз.157 (рис.39). Надеть на гайки колпачки большие поз.98.

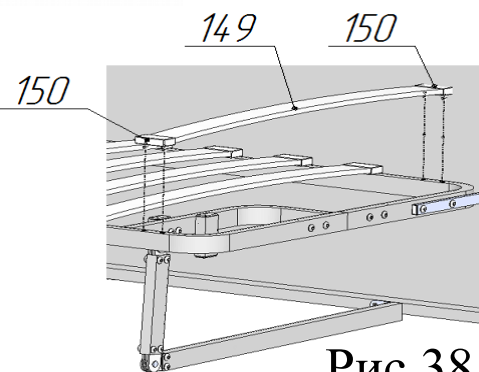

Рис.39



Рис.40.1 Диван разложен



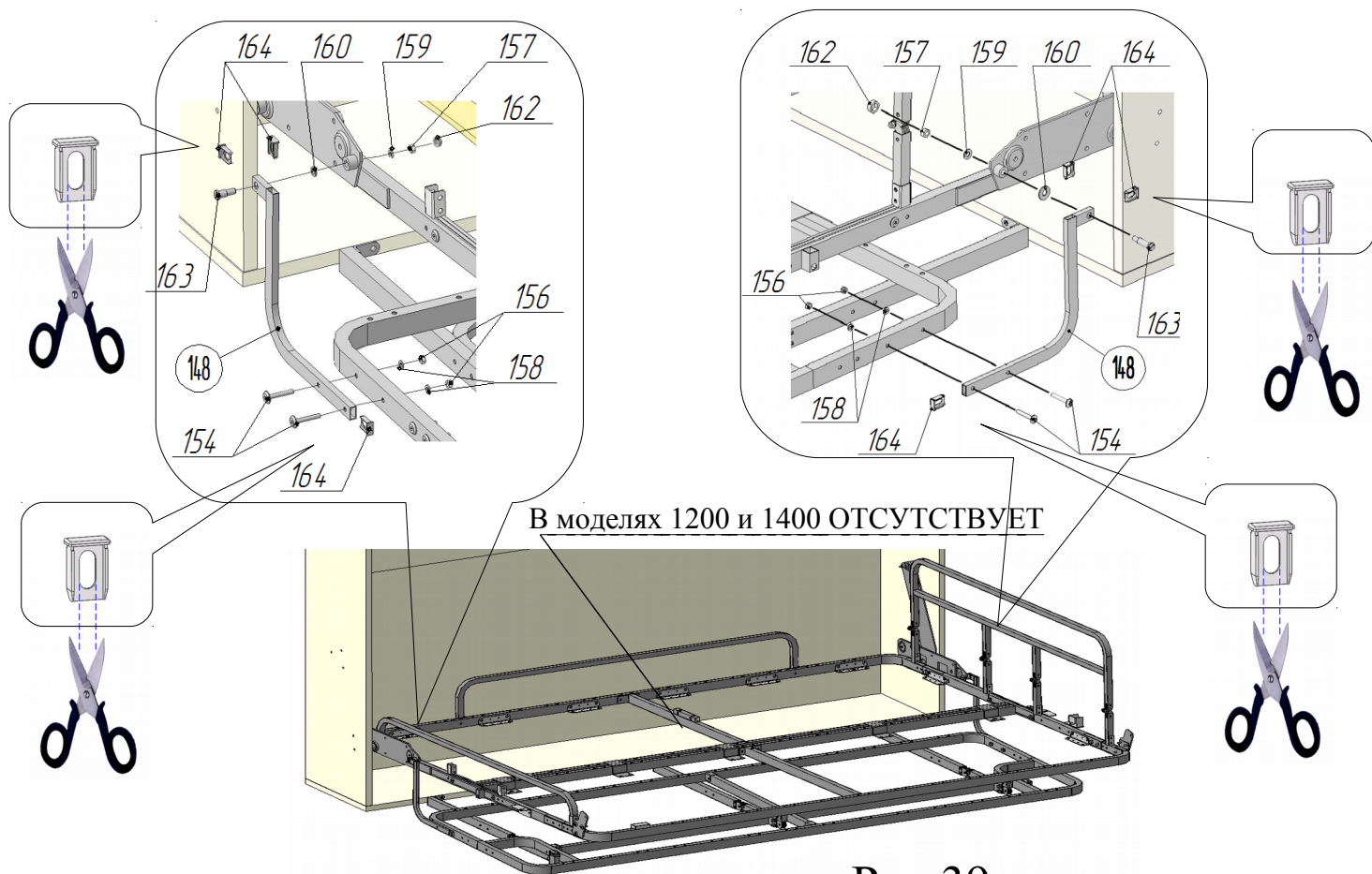



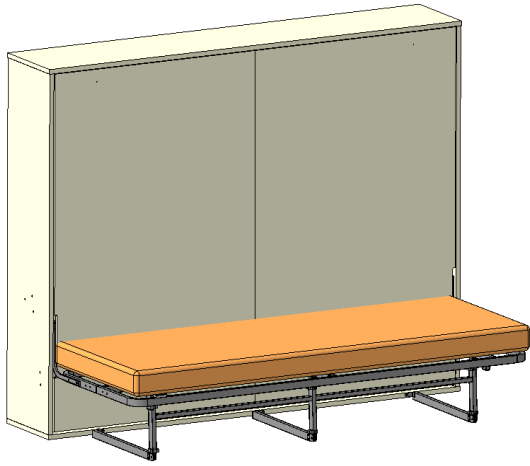



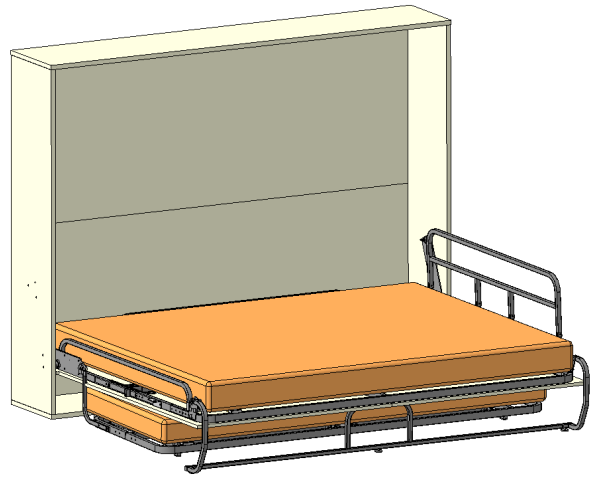



















Рис.40.2 Кровать разложена



Гарантийные обязательства

Срок гарантии — 1 год. Срок эксплуатации изделия — не менее 10 лет. Основным условием увеличения срока эксплуатации мебели является неукоснительное соблюдение требований по уходу за мебелью.

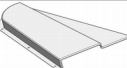
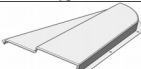









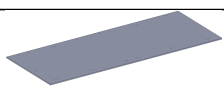

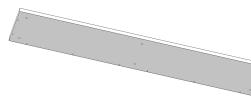
КОМПЛЕКТНОСТЬ ИЗДЕЛИЯ
ДЕТАЛИ КАРКАСА КРОВАТИ

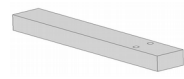





поз.	Наименование	Количество, шт	Внешний вид	
1.	Рама кровати передняя	1		
2.	Рама кровати задняя	1		
3.	Штанга продольная	1		
4.	Штанга поперечная правая	1		
5.	Штанга поперечная левая	1		
6.	Бортик подвижный	1		
6А	Центральная штанга стола (для модели 1600)	1		
6Б	Центральная штанга дивана (для модели 1600)	1		
6В	Центральная штанга кровати (для модели 1400)	1		
7.	Механизм подъёма правый	1		
8.	Механизм подъёма левый	1		
9.	Стойка бортика	4		
10.	Штанга опоры	1		
10А	Держатель матраса	1		
10Б	Упор матраса	1		
11.	Шарнир с винтом и гайкой	4		
12.	Газлифт 1500Н	2		
13.	Опора левая	1		
13А	Опора правая	1		
14.	Заглушка 20x20	1200	6	
		1400	6	
		1600	8	
15.	Винт М6х18 (потайная головка)	4		

15А	Винт М6х20 (пл.головка)	Миральди 1200	4	
		Миральди 1400	4	
		Миральди 1600	8	
16.	Винт М6х25 (пл.головка)		8	
17.	Винт М6х30 (пл.головка)		18	
18.	Винт М6х35 (пл.головка)		5	
18А	Винт М6х35 (потайная головка)		2	
19.	Винт М6х50 (пл.головка)		2	
20.	Винт М8х20 (пл.головка)		8	
21.	Болт М8х25 (шестигранная головка)		10	
22.	Винт М8х40 (пл.головка)		4	
23.	Гайка М6 со стопорным кольцом		41	
24.	Гайка М8 со стопорным кольцом		14	
25.	Колпачок пластмассовый малый		6	
26.	Колпачок пластмассовый большой		8	
27.	Латофлекс		26	
28.	Латодержатель		52	
29.	Шайба Ø6х18 стальная		21	
30.	Шайба Ø8х18 стальная		24	
30А	Шайба стопорная d8		10	
31.	Спецвинт Ф10х22,5хМ8		2	
32.	Шайба Ø10х18 пластмассовая		2	
33.	Накладка войлочная		6	
33А	Ножка регулируемая		3	
33Б	Гайка М8 ГОСТ		3	
33В	Шайба стопорная	1200	7	
		1400	7	
		1600	11	
34.	Смазка силиконовая с фторопластом		1	
35.	Кожух правый		1	
35А	Кожух левый		1	
36.	Кронштейн рамы левый		1	
36А	Кронштейн рамы правый		1	













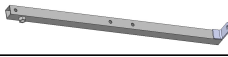



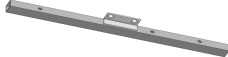

37.	Шуруп-саморез d4,2x16 пресс-шайба	12	
38.	Винт М6х13 полукруглая головка, шлиц	8	
39.	Шайба 8,5x24x2	8	
	Ключ гаечный накидной	1	
	Ключ гаечный рожковый	1	
	Ключ шестигранный Г-образный 4мм	1	
	Ключ шестигранный Г-образный 5мм	1	
	Ключ шестигранный Г-образный 6мм	1	
	Ключ шестигранный Г-образный 8мм	1	
	Упаковка	1	
	Инструкция по сборке	1	

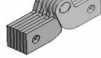

















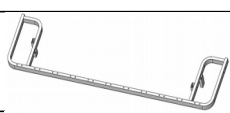
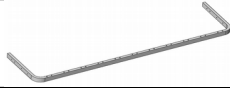
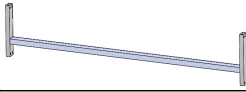



ДЕТАЛИ КОРОБА



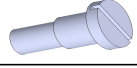





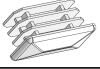

поз.	Наименование	Размеры, мм			Кол ичес тво, шт	Внешний вид
		1200	1400	1600		
40.	Щит декоративный	16x1063x1277	16x1063x1477	16x1063x1677	2	
41.	Боковина левая	22x400x1292	22x400x1492	22x400x1692	1	
42.	Боковина правая	22x400x1292	22x400x1492	22x400x1692	1	
43.	Панель нижняя	22x402x2180			1	
44.	Панель верхняя	22x402x2180			1	
45.	Стенка задняя	16x1068x1292	16x1068x1492	16x1068x1692	2	
46.	Упор	22x42x331			1	
47.	Винт М6х30 (потай. головка)				2	
47А	Заглушка винта				24	
47Б	Заглушка d8				6	
48.	Опора регулируемая				6	
48А	Втулка опоры регулируемой				6	
48Б	Шайба				6	
48В	Заглушка d10				6	

49.	Винт-конфирмат	Ø7x70	34	
50.	Шкант	Ø8x30	13	
51.	Футорка М6х13	ДАННАЯ ДЕТАЛЬ НАХОДИТСЯ В УПАКОВКЕ С МЕХАНИЗМАМИ	8	
51А	Футорка М8х20	ДАННАЯ ДЕТАЛЬ НАХОДИТСЯ В УПАКОВКЕ С МЕХАНИЗМАМИ	10	
52.	Саморез	Ø4x16	56	
52А	Футорка М6х12	Данная деталь уже установлена в щиты декоративные поз.40	8	

ДЕТАЛИ СТОЛА



поз.	Наименование	Количество, шт	Внешний вид
53.	Штанга верхняя передняя	1	
54.	Штанга верхняя задняя	1	
55.	Упор стола левый	1	
56.	Упор стола правый	1	
57.	Перемычка	2	
58.	Нога левая	1	
58А	Нога правая	1	
59.	Штанга боковая верхняя левая	1	
60.	Штанга боковая верхняя правая	1	
61.	Тяга-уголок	2	
62.	Спецвинт Ф10х12,5хМ8	1	
62А	Спецвинт Ф10х15хМ8	1	
63.	Шарнир с заклёпкой	4	
64.	Ножка регулируемая	4	
65.	Шайба Ø10х18 пластмассовая	3	
66.	Шайба стопорная	12	
66А	Шайба Ø6х18 стальная	2	
66Б	Шайба Ø8х18 стальная	1	
67.	Столешница	1	
68.	Винт-конфирмат Ø7х50	2	
69.	Винт М6х25 (пл.головка)	8	

70.	Винт М6х35 (пл.головка)	8	
71.	Винт М6х40 (пл.головка)	6	
72.	Гайка М6 со стопорным кольцом	10	
73.	Гайка М8 ГОСТ	4	
74.	Заглушка 10x20 (ЧЁРНАЯ)	6	
75.	Заглушка 20x20	8	
76.	Колпачок пластмассовый малый	8	
77.			
78.	Саморез Ø4x16	14	
ДЕТАЛИ ДИВАНА МАЛОГО			
поз.	Наименование	Количество, шт	Внешний вид
79.	Рама дивана передняя	1	
80.	Рама дивана задняя	1	
81.	Тяга	1	
82.	Упор дивана левый	1	
83.	Упор дивана правый	1	
84.	Накладка войлочная	2	
85.	Соединитель	2	
86.	Шарнир в сборе	4	
87.	Тяга-уголок	2	
88.	Спецвинт Ф10х12,5хМ8	1	
88А	Спецвинт Ф10х27,5хМ8	1	
89.	Винт-конфирмат Ø7х50	2	
90.	Винт М6х25 (пл.головка)	12	
91.	Винт М6х30 (пл.головка)	8	
92.	Винт М6х40 (пл.головка)	4	
93.	Винт М6х50 (пл.головка)	4	
94.	Гайка М6 со стопорным кольцом	28	









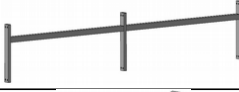
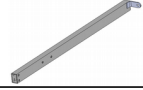

95.	Гайка М8 со стопорным кольцом	1	
96.	Заглушка 10x20 (ЧЁРНАЯ)	6	
96А	Заглушка 20x35	6	
97.	Колпачок пластмассовый малый	8	
98.	Колпачок пластмассовый большой	1	
99.	Латофлекс	7	
100.	Латодержатель	14	
101.	Шайба Ø10x18 пластмассовая	2	
102.	Шайба Ø6x18 стальная	16	
102А	Шайба Ø8x18 стальная	1	

ДЕТАЛИ МЕХАНИЗМА ФИКСАЦИИ

поз.	Наименование	Количество о, шт	Внешний вид
103.	Корпус	1	
104.	Трубка	1	
105.	Механизм фиксации	1	
106.	Кожух	1	
107.	Накладка	1	
108.	Толкатель	1	
109.	Пружина	1	
110.	Фиксатор в сборе	1	
110А	Основание	1	
110Б	Собачка	1	
110В	Шайба со скосом стальная	1	
110Г	Шайба со скосом пластиковая	1	
110Д	Спецвинт Ф10x8xМ8	1	
110Е	Шайба Ø10,5x20x2	1	
110Ж	Шайба гровера	1	
111.	Шайба толщиной 3мм	1	

112.	Саморез 3,5x19	1	
113.	Саморез 3,5x25	1	
114.	Винт М6х13 полукруглая головка, шлиц	2	
115.	Винт М8х35	1	
116.	Винт М6х35 (пл.головка)	6	
117. ?	Винт М6х30 (потай.головка)	4	
118.	Гайка М6 со стопорным кольцом	6	
119.	Гайка М8 ГОСТ	2	
120.	Заглушка винта (серая)	4	
121.	Шайба Ø6х18	8	
122.	Колпачок пластмассовый большой	1	
123.			
124.			
125.			
126.	Уголок	2	
127.	Магнит	1	
128.	Держатель магнита	1	
129.	Шуруп 4x16	2	

ДЕТАЛИ ДИВАНА БОЛЬШОГО

поз.	Наименование	Количество, шт	Внешний вид
140.	Рама дивана большого передняя	1	
141.	Рама дивана большого задняя	1	
142.	Тяга дивана большого	1	
143.	Упор левый	2	
144.	Упор правый	1	
145.	Соединитель	2	
146.	Штанга рамы	1	
147.	Шарнир в сборе	6	
148.	Тяга-уголок	2	
149.	Латофлекс	14	
150.	Латодержатель	28	

151.	Винт М6х25 (пл.головка)	18	
152.	Винт М6х30 (пл.головка)	8	
153.	Винт М6х35 (пл.головка)	2	
154.	Винт М6х40 (пл.головка)	4	
155.	Винт М6х50 (пл.головка)	6	
156.	Гайка М6 со стопорным кольцом	38	
157.	Гайка М8 со стопорным кольцом	2	
158.	Шайба Ø6х18	20	
159.	Шайба Ø8х18	2	
160.	Шайба Ø10,5х18 пластмассовая	2	
161.	Колпачок пластмассовый малый	12	
162.	Колпачок пластмассовый большой	2	
163.	Спецвинт Ø10х27,5хМ8	2	
164.	Заглушка 10х20	6	
165.	Заглушка 20х35	7	
166.	Винт-конфирмат Ø7х50	3	
167.	Накладка войлочная	3	



Рис.34

4 отверстия $\Phi 10 \times 12$

Футорка металлическая М6х12

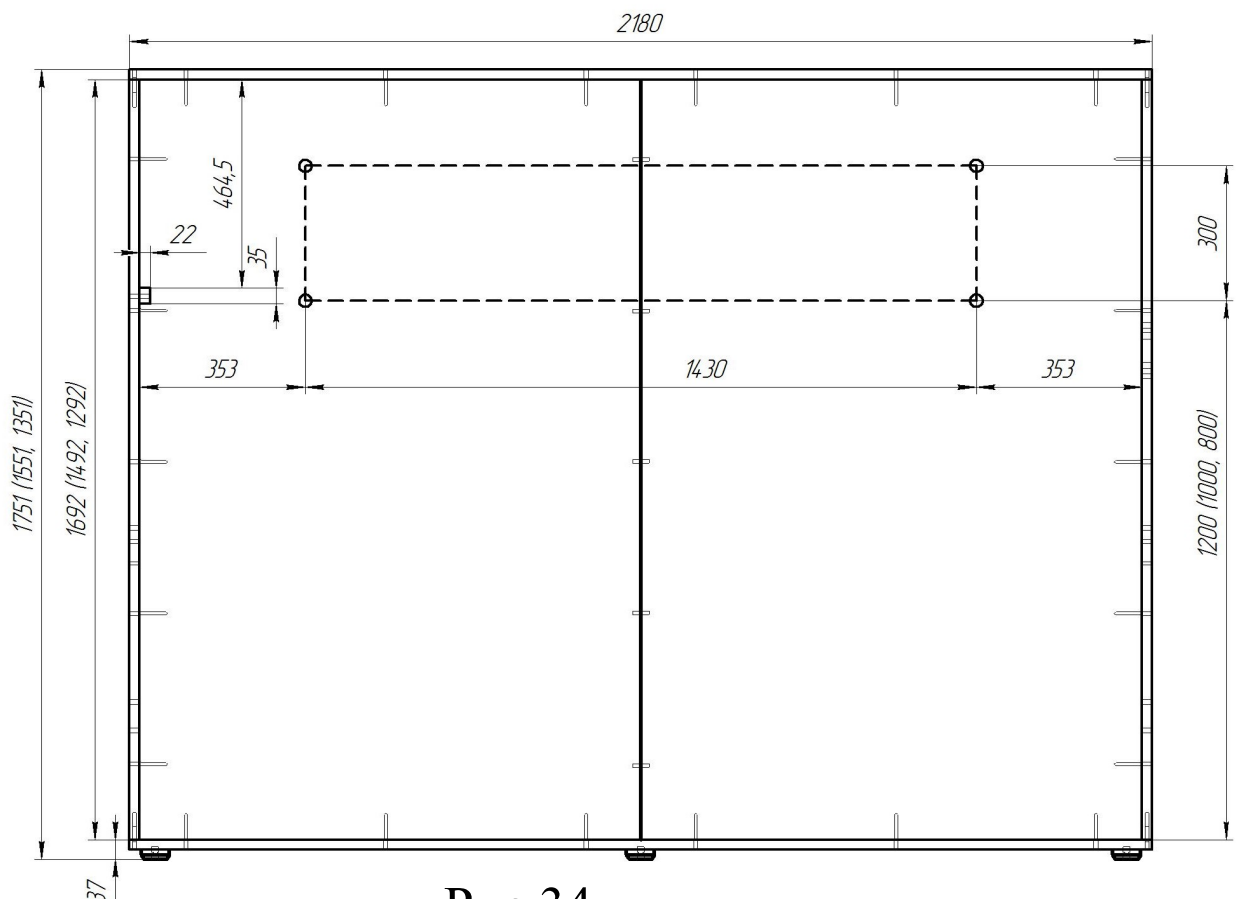

Рис.35А Места установки футорок на щитах декоративных (1200)



Рис.36А Рассверловка боковин (1200)

4 отверстия $\Phi 10 \times 12$

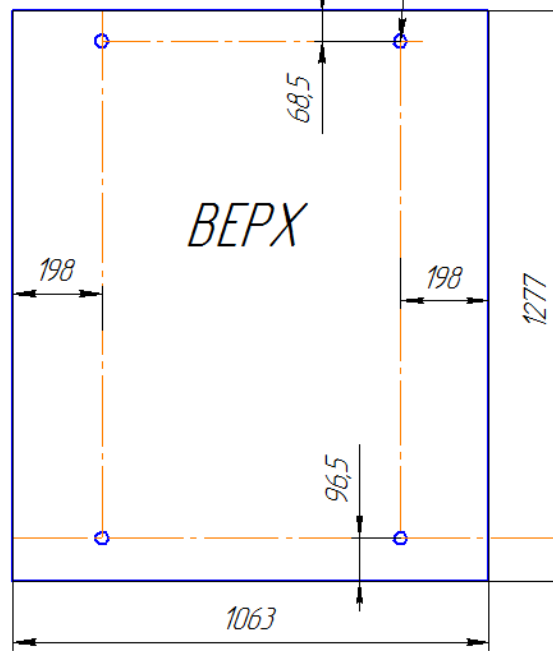
Футорка металлическая М6х12

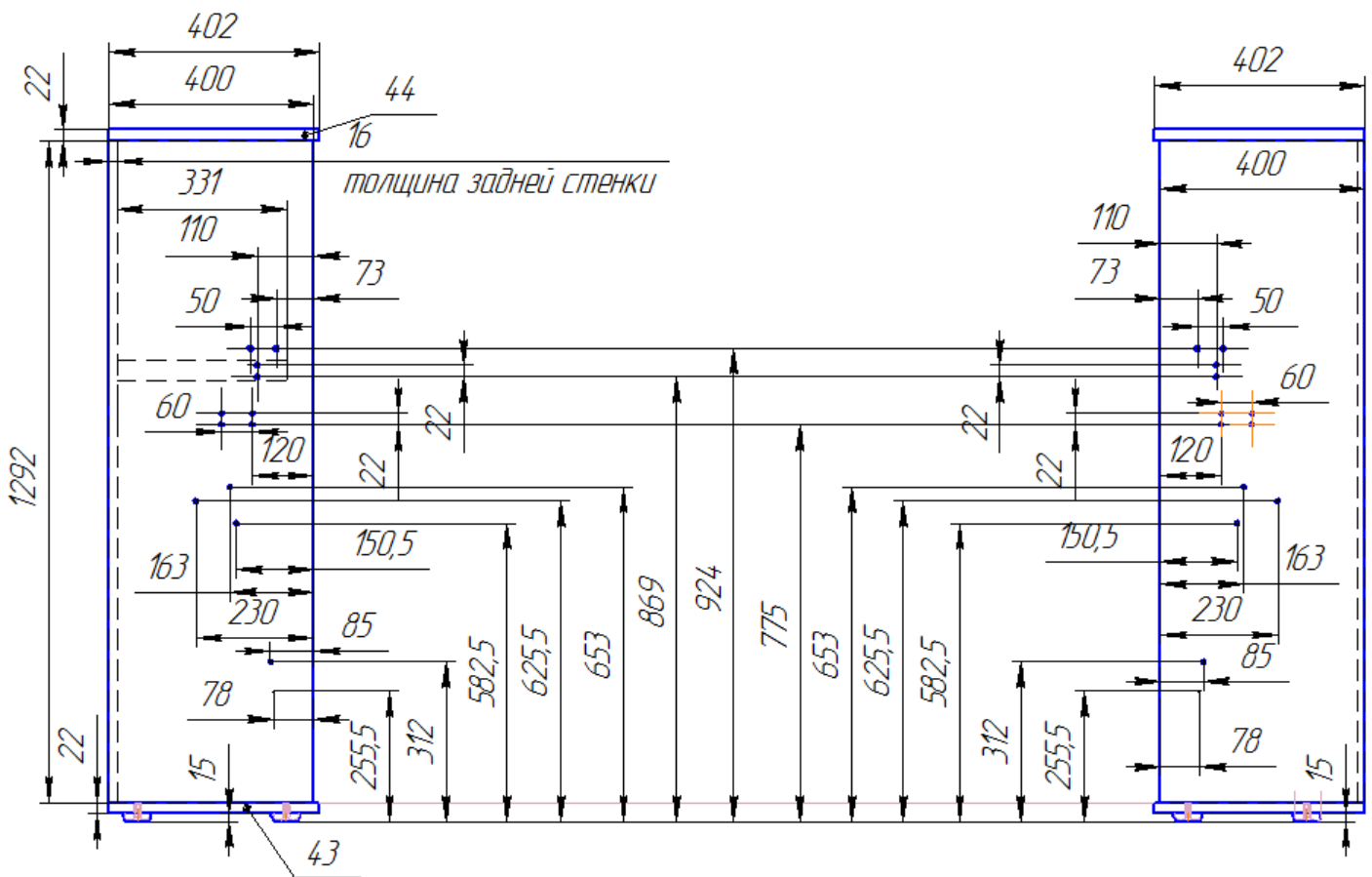

Рис.35Б Места установки футорок на щитах декоративных (1400)



Рис.36Б Рассверловка боковин (1400)

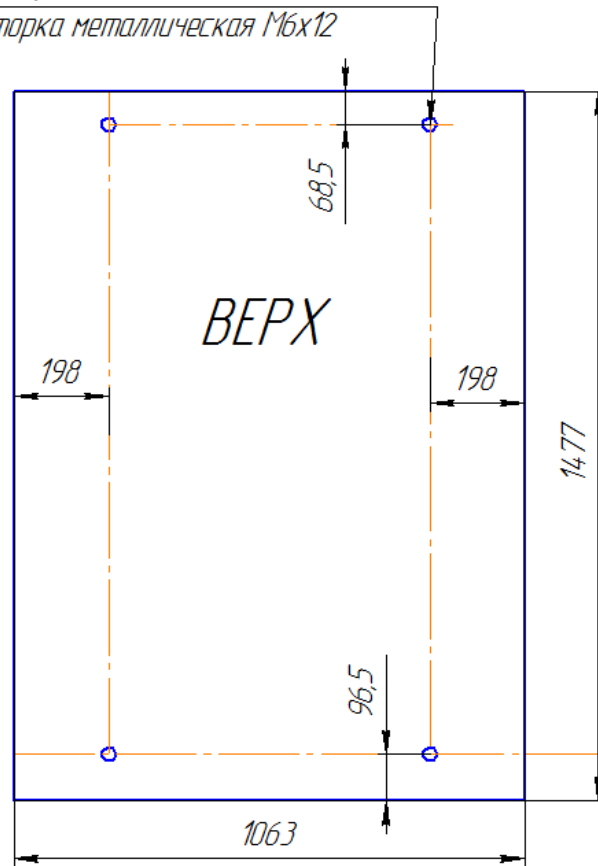

Рис.35В Места установки футорок на щитах декоративных (1600)

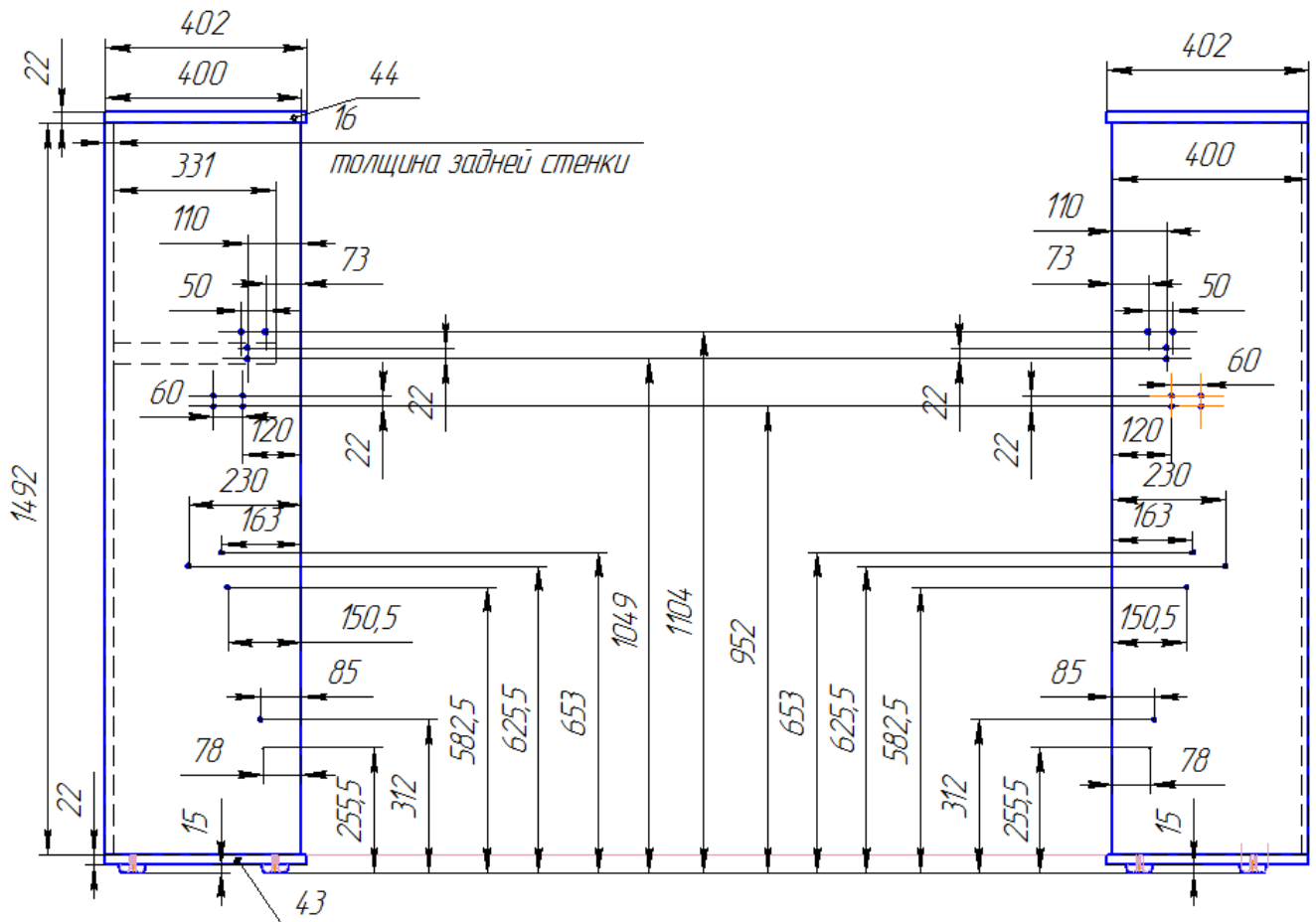

Рис.36В Рассверловка боковин (1600)

УСТАНОВКА РЕМНЕЙ ФИКСАЦИИ МАТРАСА

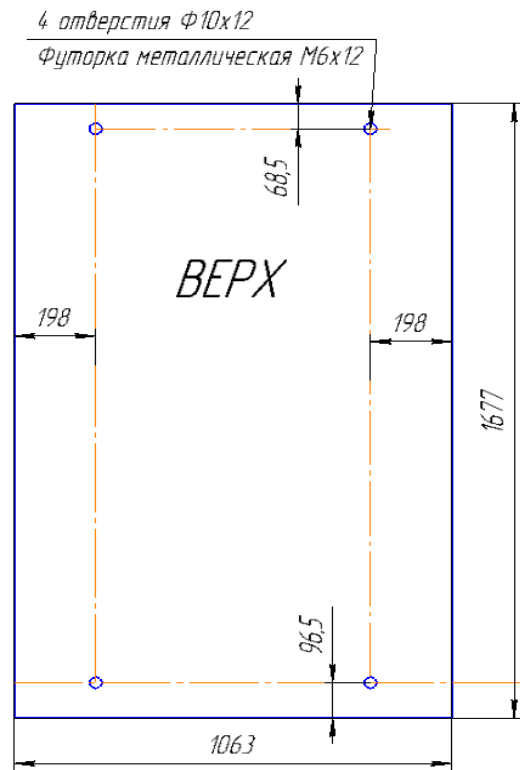
1. Соединить гнездо Фастекс поз. 135 с кронштейнами на одной стороне рамы кровати, используя ремень короткий поз. 132 и пряжку пластиковую поз. 133. Схема продевания ремня изображена на рис.37.

Соединение зацепа Фастекс поз.134 и гнезда Фастекс поз.135 располагать ближе к раме задней в соответствии с рисунком 38.

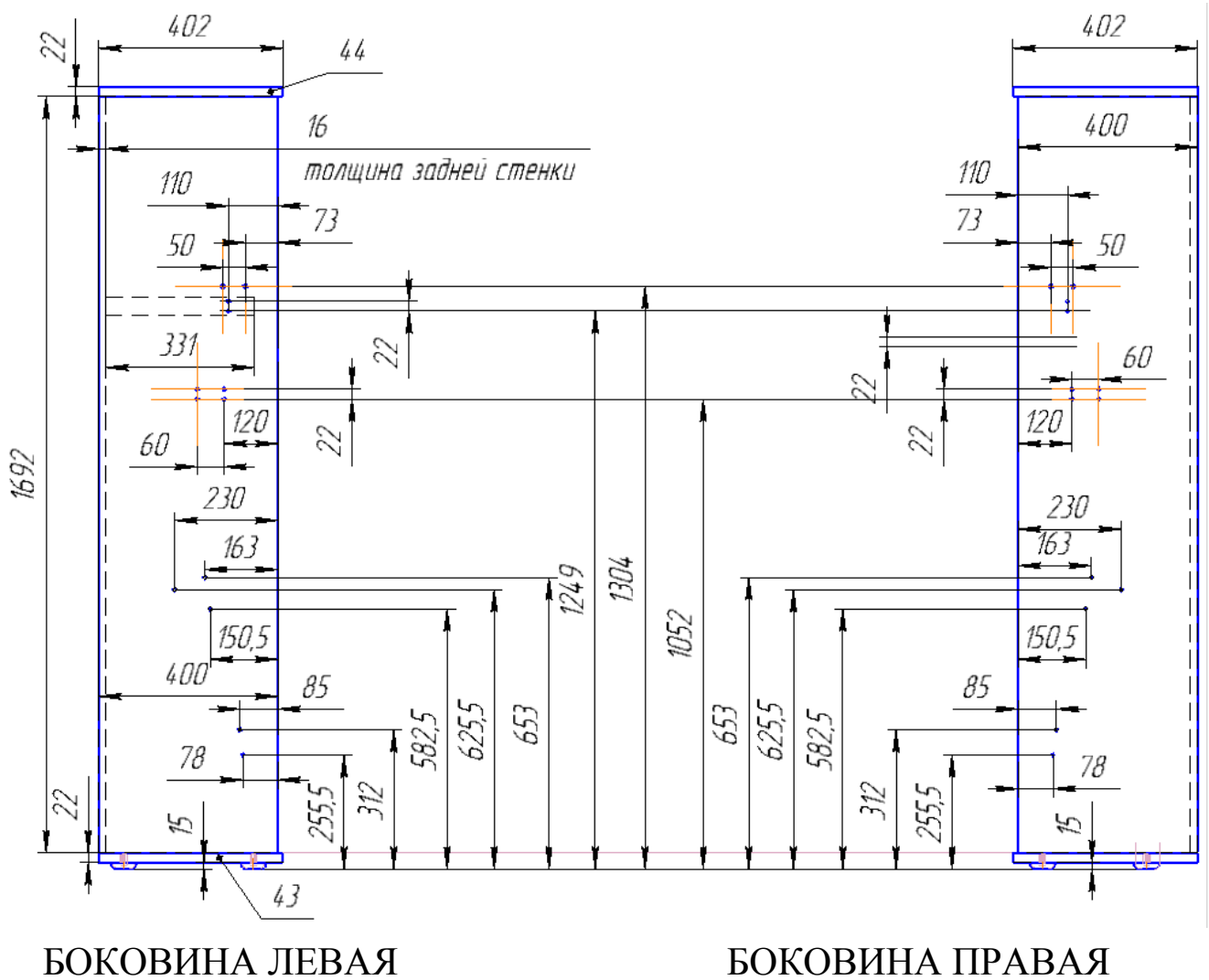

Рис.37



Рис.38

2. Соединить зацеп Фастекс поз. 134 с кронштейнами на противоположной стороне рамы кровати, используя ремень длинный поз. 131 и пряжку пластиковую поз. 133. Схема продевания ремня изображена на рис.39.

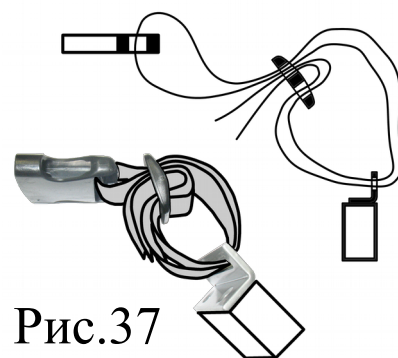

Рис.39

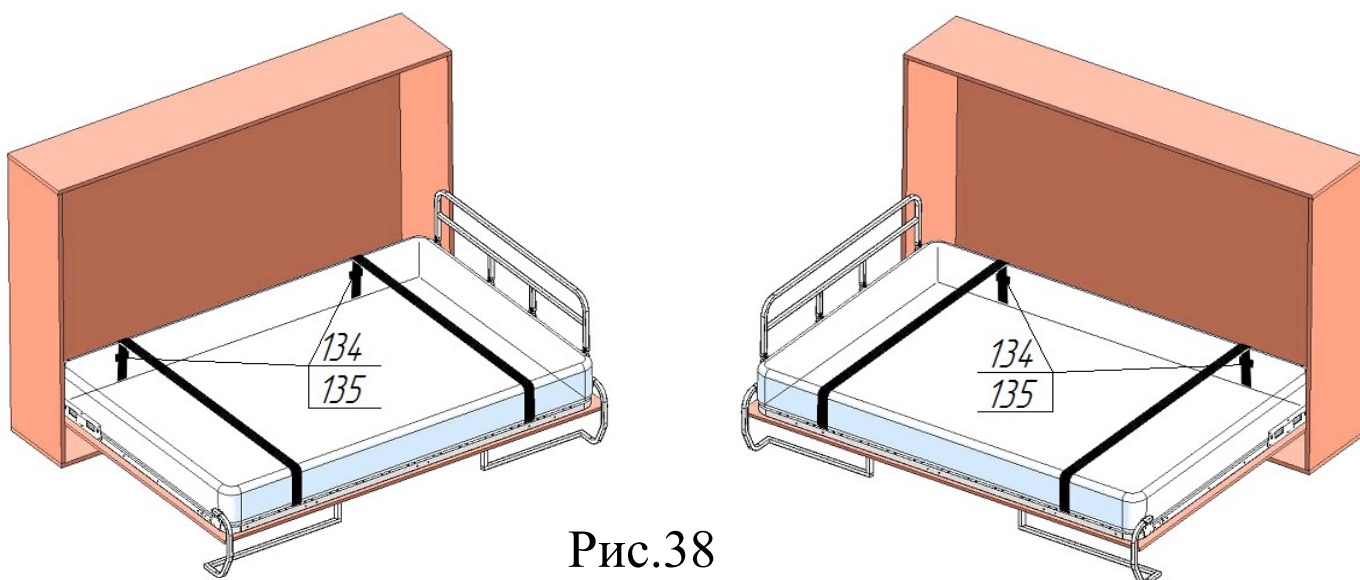
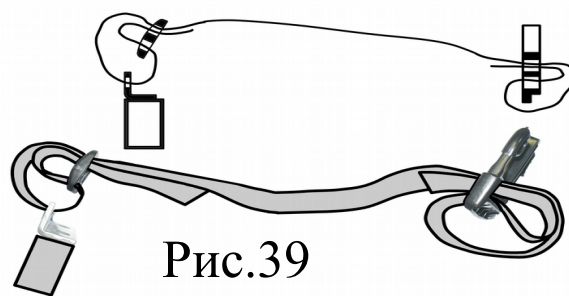
3. Уложить матрас на раму кровати. Соединить соответствующие зацепы и гнезда Фастекс. Отрегулировать длину ремней для максимального натяжения.

ДЕТАЛИ ФИКСАЦИИ МАТРАСА			
131.	Ремень длинный	2	
132.	Ремень короткий	2	
133.	Пряжка пластиковая	4	
134.	Зацеп Фастекс	2	
135.	Гнездо Фастекс	2	